

DAIKIN

4P359542-1N

Adaptér pro připojení
bezdrátové sítě LAN
<BRP069A41>

Instalační návod

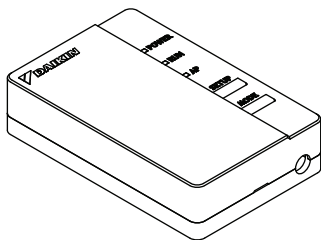

Adaptér pro připojení
bezdrátové sítě LAN
<BRP069A41>

Instalační návod

Domovská stránka: <http://www.onlinecontroller.daikin.europa.com>

- ◆ Podrobnosti o specifikacích, způsobech nastavení, častých dotazech, kopii originálního prohlášení o shodě a nejnovější verzi tohoto návodu naleznete na výše uvedené domovské stránce.



- ◆ Společnost Daikin Industries Czech Republic s.r.o., tímto prohlašuje, že zařízení BRP069A41 splňuje nezbytné požadavky a další příslušná ustanovení směrnice 1999/5/EC.

Příslušenství

Zkontrolujte, zda je v balení následující příslušenství.

Model BRP069A41 ※1 Připevňte k lepicí části na zadní straně tohoto listu a uložte na bezpečném místě.

(A) Adaptér pro připojení
bezdrátové sítě LAN

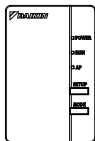

(B) Nalepovací štítek
se sériovým číslem
(1 list) ※1

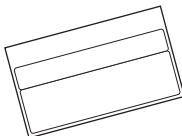

(C) Instalační návod
(1 ks)

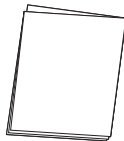

Bezpečnostní opatření

- ◆ V následující části je popsán význam symbolů a piktogramů použitých v této dokumentaci.

Po dokončení instalace předejte tento návod zákazníkovi.

- ◆ K provedení provozní zkoušky klimatizace postupujte dle instalačního návodu klimatizace.



Ochrana zařízení označené tímto symbolem je zajištěna dvojitou izolací a nevyžaduje bezpečnostní přípojku k elektrickému uzemnění.



Zakázáno



Postupujte dle pokynů



Výstraha

Situace, které mohou mít za následek smrt nebo vážné zranění.

Při instalaci:



- O provedení instalace požádejte svého prodejce nebo technika.
(Může dojít k úrazu elektrickým proudem nebo požáru.)
- K instalaci vždy používejte příslušenství a stanovené součásti. Vždy dodržujte pokyny uvedené v tomto instalačním návodu.
(Může dojít k pádu jednotky, úrazu elektrickým proudem nebo požáru.)
- Elektroinstalace musí být prováděna v souladu s instalačním návodem a národními předpisy nebo směnicemi pro elektrickou instalaci.
- Při instalaci vždy vypněte napájení.
(Při dotyku elektrických součástí může dojít k úrazu elektrickým proudem.) Hlavní vypínač pro instalaci se nachází na venkovní jednotce. Vypněte prosím tento hlavní vypínač, abyste vypnuli napájení.

Bezpečnostní opatření



Výstraha

Situace, které mohou mít za následek smrt nebo vážné zranění.

Při používání:



- Neprovádějte demontáž, úpravy ani opravy.
(Může dojít k požáru, úrazu elektrickým proudem nebo zranění.)
- Nedotýkejte se tohoto zařízení mokřýma rukama.
(Může dojít k úrazu elektrickým proudem nebo požáru.)
- Zajistěte, aby nedošlo k namočení tohoto zařízení ani jej nepoužívejte při koupání nebo provádění podobných činností s vodou.
(Může dojít k úrazu elektrickým proudem nebo požáru.)
- Nepoužívejte toto zařízení v blízkosti lékařského vybavení nebo osob používajících kardiostimulátory nebo defibrilátory. Tento výrobek může způsobit život ohrožující elektromagnetické rušení.
- Nepoužívejte tento výrobek v blízkosti automaticky řízeného zařízení, například automatických dveří nebo požárních alarmů.
(Může způsobit nehody v důsledku chybného chování zařízení.)



- V případě, že ze zařízení vychází abnormální zápach nebo zvuk, či pokud se přehřívá nebo z něj vychází kouř, ihned odpojte klimatizaci ze zásuvky.
(Může způsobit požár nebo poruchu.)
 - ◆ Požádejte o prohlídku svého prodejce.
- Odpojte klimatizaci z elektrické zásuvky, jestliže došlo k pádu výrobku nebo pokud je poškozený.
(Může způsobit požár nebo úrazu elektrickým proudem.)
 - ◆ Požádejte o prohlídku svého prodejce.

Bezpečnostní opatření



Varování Situace, které mohou mít za následek škody nebo zranění.

Při instalaci:



- Neinstalujte do míst, kde může dojít k úniku hořlavých plynů. (Může způsobit požár.)



- Při odpojování nebo připojování kabel držte za konektor. (V opačném případě může dojít k požáru nebo úrazu elektrickým proudem.)

Při používání:



- Nepoužívejte v místech, kam mají přístup malé děti. (Může dojít ke zranění.)

- Nepoužívejte tento výrobek v blízkosti mikrovlnné trouby. (Může ovlivnit bezdrátovou komunikaci LAN.)

Požadavky na likvidaci



- Váš produkt je označen tímto symbolem. Tento symbol znamená, že elektrické a elektronické produkty se nesmí přidávat do netříděného domovního odpadu.
- Výrobek se nikdy nepokoušejte demontovat sami: demontáž systému a ostatních částí zařízení musí být provedena kvalifikovaným instalačním technikem v souladu s příslušnými místními a národními předpisy.
- Výrobek a odpad musí být likvidovány ve specializovaném zařízení, aby její části mohly být opakovaně použity, recyklovány nebo regenerovány.
- Zajistíte-li správnou likvidaci výrobku, pomůžete ochraně před případnými negativními důsledky pro životní prostředí a dopady na lidské zdraví. Podrobnější informace si vyžádejte od pracovníka, který provedl instalaci, nebo od místních úřadů.

Hlavní součásti

Adaptér pro připojení bezdrátové sítě LAN

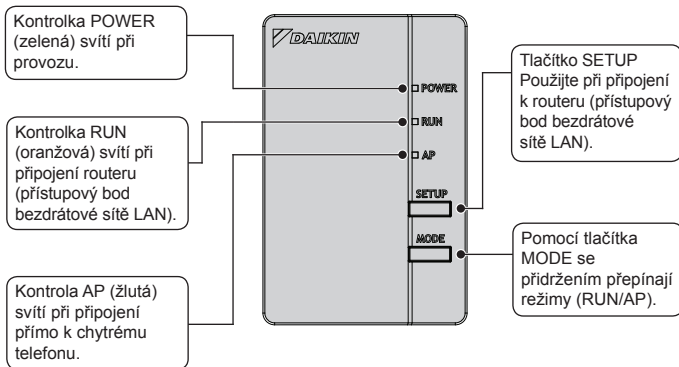

Příslušná vnitřní jednotka

CTXG50J
FTXG20-50J
FTXG20-50L
FTXJ20-50L
FTXJ20-50M

<TYP A>



CTXM15M
FTXM20-71M
ATXM20-50M

<TYP B>



Adaptér pro připojení bezdrátové sítě LAN (výrobek se nachází uvnitř vnitřní jednotky)

Jestliže vaše vnitřní jednotka není uvedena v seznamu výše, podívejte se na stránky <http://www.onlinecontroller.daikineurope.com>, kde najdete nejnovější hodící se jednotky.

1 Připojte adaptér pro připojení bezdrátové sítě LAN k vnitřní jednotce.

■ BRP069A41

■ TYP A

Odstraňte přední horní panel z vnitřní jednotky a otevřete dvířka, uchopte připojovací kabel prsty a vytáhněte jej. Poté odstraňte kabelovou pásku a stáhněte izolační trubičku z připojovacího kabelu.

◆ Podrobnosti k odstranění předního horního panelu viz instalační návod k vaší klimatizaci.



Nebezpečí

Při instalaci vždy vypněte napájení. (Při dotyku elektrických součástí může dojít k úrazu elektrickým proudem.) Hlavní vypínač pro instalaci se nachází na venkovní jednotce.

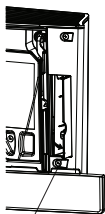

Otevřete dvířka

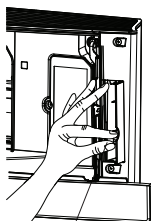

Uchopte připojovací kabel



Kabelová páška

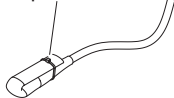

Izolační trubička

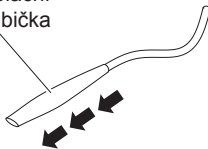

Konektor (bílý)

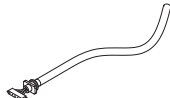

■ TYP B

Odstraňte přední panel z vnitřní jednotky a odstraňte pásku; uchopte přípojovací kabel prsty a vytáhněte jej, poté odstraňte kabelovou pásku a stáhněte izolační trubku z přípojovacího kabelu.

- ◆ Podrobnosti k odstranění předního panelu viz instalační návod k vaší klimatizaci.



Kabelová páska

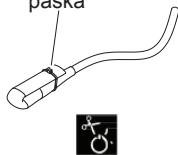

Izolační
trubička

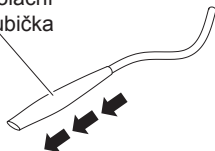

Konektor
(bílý)

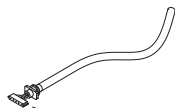

2 Odstraňte kryt adaptéru (horní).

■ BRP069A41

Zatlačte běžný šroubovák do prohlubně mezi horní a dolní částí krytu a kryt odstraňte. (Dejte pozor, abyste kryt nepoškodili.)

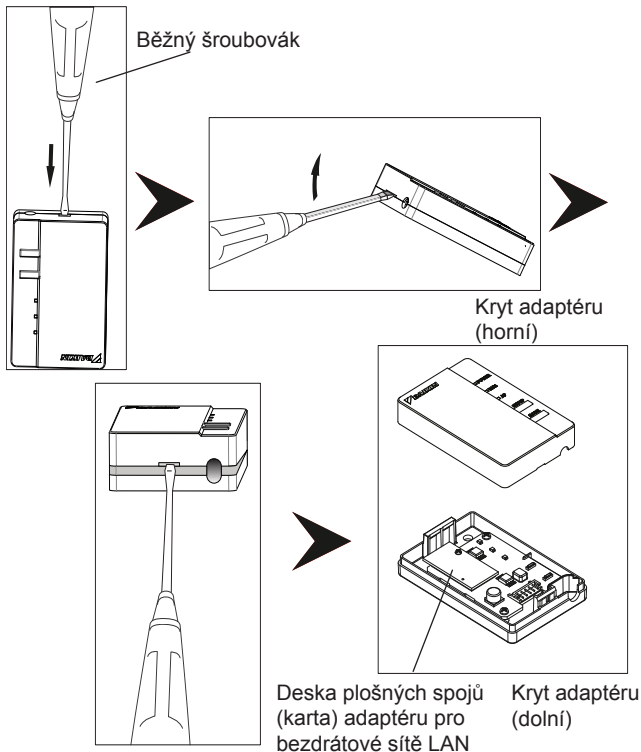

3 Připojte připojovací kabel k výrobku.

■ BRP069A41

Připojte konektor připojovacího kabelu (bílý).

- ◆ Upevněte připojovací kabel ke drážce v krytu adaptéru (dolní).

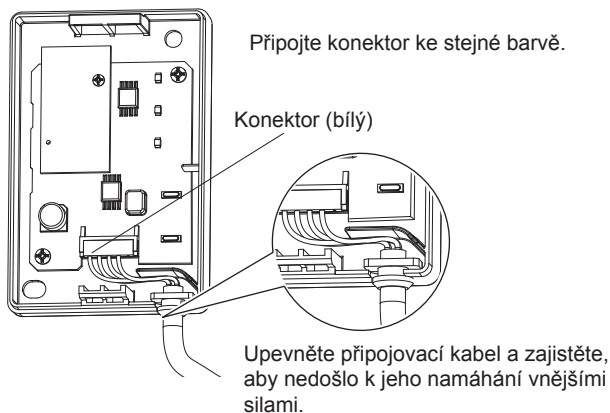

4 Vraťte kryt adaptéru do původní polohy.

■ BRP069A41

Zacvakněte horní část krytu do úchytky v horní části spodního krytu a zatlačením skříň uzavřete.

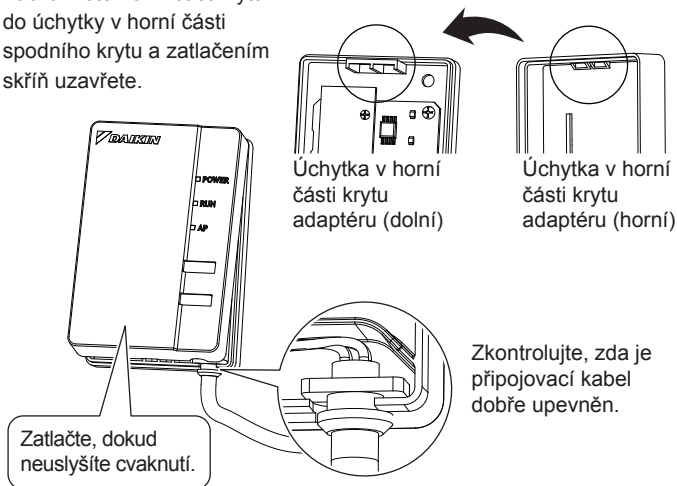

5 Vložení adaptéru pro bezdrátové připojení LAN do vnitřní jednotky.

■ BRP069A41

Uchopte skříň adaptéru, vložte jej zpět do vnitřní jednotky a zavřete dvířka. (Viz obrázek na další straně.)

■ TYP A

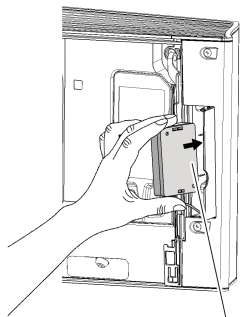

Kryt adaptéru

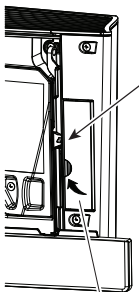

Zavřít



VAROVÁNÍ

Před spuštěním jednotky zavřete tato dvířka. Při zapnutí napájení jednotky se panely otevřou. Pokud dvířka nejsou uzavřena, panel narazí na dvířka a může dojít k poškození.

■ TYP B (třída 15-42)

- Umístěte bezdrátový adaptér proti háčkům (1).
- Zajistěte adaptér zatlačením dolů (2).

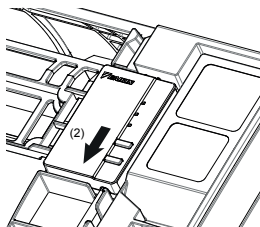
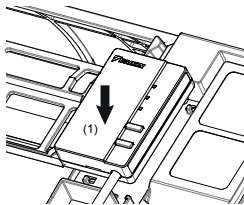

■ TYP B (třída 50-71)

- Umístěte bezdrátový adaptér do držáku (1).
- Upevněte adaptér do držáku tak, že na něj zatlačíte (2).

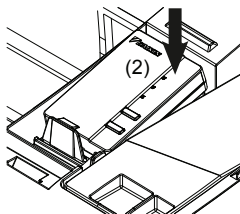
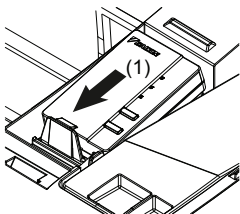

6 Kontrola funkčnosti

■ BRP069A41

■ TYP A

Zapněte napájení, vyčkejte, dokud se neprovede inicializace (dolní panel je v UZAVŘENÉ pozici). Otevřete dvířka, vytáhněte adaptér WLAN a zkontrolujte, zda kontrolka [POWER] pro tento výrobek svítí. Po provedení kontroly vraťte adaptér WLAN do jednotky a zavřete dvířka.

■ TYP B

Zapněte napájení a zkontrolujte, zda kontrolka [POWER] pro tento výrobek svítí.

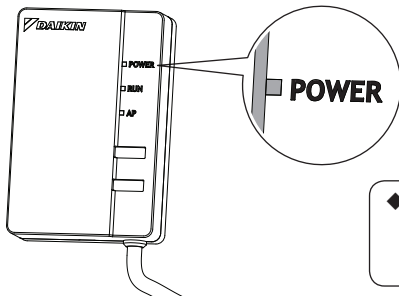

- ◆ Při zapnutí napájení vždy připojte kryt adaptéru (horní).

Zákazník odpovídá za zajištění následujícího:

- Chytrý telefon nebo tablet
(podporovaný operační systém: Android 2.3.3 nebo novější;
iOS 5.0 nebo novější.)
- Internetové připojení a komunikační zařízení
(modem/router nebo podobné zařízení).
- Přístupový bod bezdrátové sítě LAN
- [Daikin online controller] (Zdarma)

Způsob instalace online controlleru Daikin

Pro telefony se systémem Android

- (1) Otevřete [Google Play].
- (2) Vyhledejte [Daikin online controller].
- (3) Proveďte instalaci podle pokynů na obrazovce.

Pro telefony iPhone

- (1) Otevřete [App Store].
- (2) Vyhledejte [Daikin online controller].
- (3) Proveďte instalaci podle pokynů na obrazovce.

Podrobné pokyny viz

<http://www.onlinecontroller.daikineurope.com>

Odstraňování problémů

V následující tabulce je uveden stručný popis řešení problémů při instalaci zařízení nebo provádění nastavení.

Podrobnější informace naleznete v sekci časté dotazy na našich domovských stránkách.

Problém	Vysvětlení a kde provést kontrolu
Žádná kontrolka LED nesvítí.	<ul style="list-style-type: none">→ Zkuste ovládat jednotku pomocí infračerveného dálkového ovladače.→ Vypněte klimatizaci a opět ji spusťte.→ Ujistěte se, že LED kontrolky nejsou při dané aplikaci vypnuty.→ Zkontrolujte instalaci.
Adaptér WLAN není viditelný na přehledové obrazovce jednotky ("výchozí" obrazovka) po provedení konfigurace adaptéru WLAN.	<ul style="list-style-type: none">→ Zkontrolujte, zda je zapnuto napájení.→ Zkontrolujte, zda svítí LED kontrolka RUN/AP.→ Jestliže LED kontrolka AP svítí, stiskněte tlačítko REŽIM po dobu dvou sekund pro přepnutí do režimu RUN (PROVOZ).→ Jestliže LED kontrolka RUN bliká, zkuste znovu připojit adaptér WLAN k bezdrátové síti. Ujistěte se, že je adaptér WLAN dostatečně blízko routeru (přístupový bod bezdrátové sítě LAN).→ Jestliže LED kontrolka RUN svítí, ujistěte se, že je chytrý telefon nebo tablet připojen ke stejné bezdrátové síti LAN jako adaptér WLAN.

Odstraňování problémů

Problém	Vysvětlení a kde provést kontrolu
Při pokusu o přímé připojení k adaptéru (režim AP), není adaptér WLAN viditelný v seznamu dostupných Wi-Fi sítí telefonu/ tabletu.	<ul style="list-style-type: none">→ Jestliže LED kontrolka AP nesvítí, stiskněte tlačítko "Režim" po dobu 2 sekund pro přepnutí do režimu AP.→ Jestliže LED kontrolka AP bliká, vyčkejte prosím, dokud LED kontrolka AP nezačne svítit nepřerušovaně (přibližně 1 minuta). Adaptér WLAN se stále spouští.→ Jestliže LED kontrolka AP svítí, přepněte do režimu RUN stisknutím tlačítka MODE (REŽIM) po dobu dvou sekund. Nyní opět přepněte na režim AP opětovným stisknutím tlačítka MODE po dobu dvou sekund. Tím se změní bezdrátový kanál na kterém pracuje adaptér WLAN. V případě potřeby postup zopakujte.
Nic z výše uvedeného nefunguje.	→ Podívejte se do části Časté dotazy (FAQ) na stránkách: http://www.onlinecontroller.daikineurope.com



DAIKIN INDUSTRIES CZECH REPUBLIC s.r.o.

U Nové Hospody 1/1155, 301 00 Plzeň Skvrňany, Czech Republic

DAIKIN EUROPE N.V.

Zandvoordestraat 300, B-8400 Oostende, Belgium



CE 1383

4P359542-1N 2015.11