

PŘÍRUČKA UŽIVATELE KLIMATIZACE

Přečtete si prosím pečlivě tuto příručku uživatele před uvedením přístroje do provozu a vždy ji mějte po ruce, abyste do ní později mohli nahlédnout.

TYP: NÁSTĚNNÁ

Překlad originální příručky

OBSAH

Tato příručka je určena pro skupinu produktů a může zahrnovat vyobrazení nebo obsah, které se liší od vámi zakoupeného typu.
Tato příručka podléhá revizím ze strany výrobce.

| | |
|--|-----------|
| BEZPEČNOSTNÍ POKYNY | 3 |
| DŮLEŽITÉ BEZPEČNOSTNÍ POKYNY | 4 |
| OBSLUHA | 9 |
| Pokyny pro obsluhu | 9 |
| Součásti a funkce | 9 |
| Bezdrátové dálkové ovládání | 10 |
| Automatické restartování klimatizace | 15 |
| Používání funkce režimů | 15 |
| Používání funkce turbo režimu | 17 |
| Používání funkce rychlosti ventilátoru | 18 |
| Používání funkce směřování proudění vzduchu..... | 18 |
| Nastavení časovače zapnutí/vypnutí..... | 19 |
| Používání funkce spánku (volitelné)..... | 20 |
| Používání funkce jednoduchého časovače (volitelné)..... | 20 |
| Používání funkce zobrazení spotřeby (volitelné)..... | 21 |
| Používání funkce vypnutí podsvícení (volitelné) | 21 |
| Používání funkce osvěžující vánek (volitelné)..... | 22 |
| Používání funkce ovládání napětí (volitelné)..... | 22 |
| Používání zvláštních funkcí | 23 |
| Připojitelnost chytrých zařízení..... | 25 |
| Při připojení k jednotce Multi Outdoor nemusí být tato funkce podporována..... | 25 |
| ÚDRŽBA..... | 26 |
| Čištění vzduchového filtru | 28 |
| ODSTRAŇOVÁNÍ ZÁVAD | 29 |

BEZPEČNOSTNÍ POKYNY

Následující bezpečnostní pokyny jsou určeny pro předcházení nepředvídaným nebezpečím, poškozením nebo nesprávné obsluze zařízení.

Pokyny jsou rozděleny na ‚VAROVÁNÍ‘ a ‚UPOZORNĚNÍ‘, viz podrobný popis níže.

! Tento symbol označuje události a obsluhu, které mohou mít za následek vznik rizika. Podrobně si přečtěte text označený tímto symbolem a postupujte podle pokynů, abyste předešli vzniku rizika.

! VAROVÁNÍ

Tento symbol označuje situace, kdy může mít nedodržení pokynů za následek závažné zranění nebo usmrcení osob.

! UPOZORNĚNÍ

Tento symbol označuje situace, kdy může mít nedodržení pokynů za následek lehké zranění nebo poškození zařízení.

! VAROVÁNÍ

Abyste při používání tohoto výrobku snížili riziko vzniku požáru, úmrtí, zasažení elektrickým proudem nebo zranění či popálení osob, dodržujte základní bezpečnostní opatření, včetně následujících:

Děti v domácnosti

Toto zařízení není určeno pro používání osobami (včetně dětí) se sníženými fyzickými, sensorickými nebo mentálními schopnostmi nebo nedostatečnými zkušenostmi a znalostmi bez přiměřeného dozoru nebo bez seznámení s pokyny pro používání zařízení osobou odpovědnou za jejich bezpečnost. Je nutné zajistit, aby si děti s přístrojem nehrály.

Pro používání v Evropě:

Toto zařízení mohou děti starší 8 let a osoby se sníženými fyzickými, sensorickými nebo mentálními schopnostmi nebo nedostatečnými zkušenostmi a znalostmi používat pod přiměřeným dozorem nebo pokud byly obeznámeny s pokyny pro bezpečné používání zařízení a porozuměly možným nebezpečím. Dohlížejte na děti, aby si s přístrojem nehrály. Děti nesmí bez dozoru provádět čištění a uživatelskou údržbu.

DŮLEŽITÉ BEZPEČNOSTNÍ POKYNY

VAROVÁNÍ

Abyste při používání tohoto výrobku snížili riziko vzniku požáru, úmrtí, zasažení elektrickým proudem nebo zranění či popálení osob, dodržujte základní bezpečnostní opatření, včetně následujících:

Instalace

- Neinstalujte klimatizaci na nestabilní povrch nebo do místa, kde hrozí její pád.
- Před instalací nebo přesunem klimatizace se obraťte na autorizované servisní středisko.
- Bezpečně nainstalujte panel a kryt ovládací skříňky.
- Neinstalujte klimatizaci do místa, kde jsou uloženy hořlavé kapaliny nebo plyny, jako například benzín, propan, ředidlo atd.
- Při instalaci klimatizace se ujistěte, že potrubí a napájecí kabel spojující interiérovou a venkovní jednotku nejsou příliš napnuté.
- Použijte standardní jističe a pojistky, které odpovídají kapacitě klimatizace.
- Do systému nepřivádějte vzduch ani plyny, s výjimkou speciálního chladiva.
- Ke zjišťování netěsnosti a k vyčištění vzduchu používejte nehořlavý plyn (dusík), protože použití stlačeného vzduchu či hořlavých plynů může způsobit požár nebo výbuch.
- Interiérové/venkovní kabelové zapojení je nutné pevně zajistit a kabel je nutné náležitě táhnout tak, aby se nevypojoval z přípojovacích koncovek. Nesprávné nebo uvolněné zapojení může způsobit vznik tepla nebo požár.
- Před používáním klimatizace nainstalujte vlastní elektrickou zásuvku a jistič.
- Nepřipojujte zemnicí kabel k plynovému potrubí, bleskosvodu ani zemnímu telefonnímu kabelu.

Obsluha

- Ujistěte se, že používáte pouze součásti uvedené v seznamu servisních součástí. Nikdy se nepokoušejte vybavení upravovat.
- Ujistěte se, že děti nešplhají na venkovní jednotku, ani do ní netlučou.
- Baterie likvidujte na místě, kde nehrozí nebezpečí požáru.
- Používejte pouze chladivo uvedené na štítku klimatizace.
- Odpojte zdroj napájení, pokud z klimatizace začne vycházet jakýkoli hluk, zápach nebo kouř.
- Nenechávejte hořlavé látky, jako je benzín, benzen nebo ředidlo, v blízkosti klimatizace.
- Pokud se do klimatizace dostane voda při záplavách, obraťte se na autorizované servisní středisko.
- Nepoužívejte klimatizaci delší dobu v malém prostoru bez náležitého větrání.
- V případě úniku plynu (jako jsou freony, propan, LPG) před opětovným použitím klimatizace dostatečně vyvětrejte.
- Pokud je nutné vyčistit její vnitřek, obraťte se na autorizované servisní středisko nebo na prodejce. Agresivní čisticí prostředky mohou způsobit korozi nebo poškození jednotky.
- Ujistěte se, že při současném používání klimatizace a spotřebiče produkujícího teplo, jako je například topení, dostatečně větráte.
- Nezakrývejte vstup ani výstup proudění vzduchu.
- Nevkládejte do vstupu ani do výstupu vzduchu ruce ani jiné předměty, pokud je klimatizace v provozu.
- Ujistěte se, že napájecí kabel není znečištěný, uvolněný ani poškozený.
- S mokřýma rukama se klimatizace nikdy nedotýkejte, ani ji neuvádějte do provozu a neopravujte.
- Na napájecí kabel neumísťujte žádné předměty.
- Do blízkosti napájecího kabelu neumísťujte radiátory ani jiné spotřebiče produkující teplo.
- Napájecí kabel neopravujte ani neprodužujte. Poškrábaná nebo roztřepená izolace napájecích kabelů může způsobit požár nebo zasažení elektrickým proudem, a je nutné ji vyměnit.
- V případě výpadku proudu nebo bouřky okamžitě přerušete zdroj napájení.

Údržba

- Nečistěte jednotku tak, že na výrobek přímo nastříkáte vodu.
- Před čištěním nebo prováděním údržby odpojte zdroj napájení a počkejte, dokud se ventilátor nezastaví.

Technická bezpečnost

- Instalace nebo opravy provedené neoprávněnými osobami mohou představovat riziko pro vás a pro ostatní.
- Informace obsažené v této příručce jsou určeny pro kvalifikovaného servisního technika, který je obeznán s bezpečnostními postupy a je vybaven příslušnými nástroji a testovacími přístroji.
- Nepřečtení a nedodržování veškerých pokynů v této příručce může vést k selhání vybavení, škodě na majetku, zranění nebo smrtelnému zranění osob.
- Jednotku je nutné instalovat v souladu s národními předpisy pro elektrickou instalaci.
- Pokud je třeba vyměnit napájecí kabel, musí výměnu provést oprávněná osoba, která použije pouze originální náhradní součásti.
- Tento jednotku je nutné náležitě uzemnit, aby se snížilo riziko zasažení elektrickým proudem.
- Neodřezávejte ani neodstraňujte zemnicí kolík ze síťového kabelu.
- Připojení zemnicí koncovky adaptéru na šroub krytu zásuvky na stěně jednotku neuzemní, pokud není šroub krytu kovový a neizolovaný a zásuvka na stěně není uzemněna prostřednictvím domácích rozvodů.
- Pokud máte pochybnosti o tom, zda je klimatizace náležitě uzemněna, nechejte zásuvku na stěně a obvod zkontrolovat kvalifikovaným technikem.
- Chladicí médium a izolační plyn použité v jednotce vyžadují speciální postupy pro likvidaci. Při likvidaci se poraďte se servisním zástupcem nebo s podobně kvalifikovanou osobou.
- Aby bylo možné předejít rizikům, je v případě poškození napájecího kabelu nutné jej vyměnit u výrobce nebo jeho servisních partnerů nebo to musí provést stejně kvalifikovaná osoba.

UPOZORNĚNÍ

Abyste při používání tohoto výrobku snížili riziko lehkého zranění osob, selhání nebo poškození výrobku či škody na majetku, dodržujte základní bezpečnostní opatření, včetně následujících:

Instalace

- Neinstalujte klimatizaci do místa, kde je přímo vystavena mořskému vzduchu (rozstřík soli).
- Odpadní hadici nainstalujte náležitě tak, aby byl zajištěn hladký odtok sražené vody.
- Při vybalování nebo instalaci klimatizace postupujte opatrně.
- V průběhu instalace nebo opravy se nedotýkejte unikajícího chladiva.
- Klimatizaci přepravujte se dvěma nebo více dalšími osobami, případně použijte vysokozdvizný vozík.
- Venkovní jednotku nainstalujte takovým způsobem, aby byla chráněna před přímým slunečním světlem. Interiérovou jednotku neumísťujte do místa, kde by byla okny přímo vystavena slunečnímu světlu.
- Obalové materiály, jako jsou šrouby, hřebíky nebo baterie, likvidujte po instalaci nebo opravě bezpečně za použití náležitého balení.
- Klimatizaci instalujte do místa, kde nebudou hluk venkovní jednotky ani vyfukované výpary obtěžovat sousedy. V opačném případě může dojít ke sporům se sousedy.

Obsluha

- Pokud nebudete dálkové ovládání delší dobu používat, vyjměte baterie.
- Před uvedením klimatizace do provozu se ujistěte, že je nainstalován filtr.
- Po instalaci nebo opravě klimatizace zkontrolujte, zda neuniká chladivo.
- Na klimatizaci neumísťujte žádné předměty.
- V dálkovém ovládní nikdy nekombinujte různé typy baterií ani staré baterie s novými.
- Nenechávejte klimatizaci v provozu dlouhou dobu, pokud je vlhkost vzduchu velmi vysoká ani pokud jste nechali otevřené dveře nebo okno.

- Pokud dojde k úniku kapaliny z baterií, přestaňte používat dálkové ovládání. Pokud vám kapalina unikající z baterií potřísní oděv nebo pokožku, opláchněte ji čistou vodou.
- Nevystavujte osoby, zvířata ani rostliny studenému nebo teplému vzduchu z klimatizace po dlouhou dobu.
- Pokud došlo k pozření kapaliny unikající z baterií, důkladně vypláchněte vnitřek úst vodou a poraďte se s lékařem.
- Nepijte vodu, která vytekla z klimatizace.
- Nepoužívejte výrobek ke specifickým účelům, jako je uchovávání potravin, uměleckých děl atd. Jedná se o spotřebitelskou klimatizaci, nikoli o precizní systém chlazení. Hrozí riziko poškození nebo úplného zničení majetku.
- Baterie opětovně nenabíjejte ani je nerozebírejte.

Údržba

- Při vyjímání vzduchového filtru se nikdy nedotýkejte kovových součástí klimatizace.
- Při čištění, údržbě nebo opravách klimatizace ve výšce použijte pevnou stoličku nebo žebřík.
- Při čištění klimatizace nikdy nepoužívejte silná čisticí a rozpouštědla a nerozstříkujte vodu. Používejte jemný hadřík.

Pokyny pro obsluhu

Doporučení pro úsporu energie

- Interiér nadměrně neochlazujte. Mohlo by to škodit vašemu zdraví a spotřebovat více elektřiny.
- Při používání klimatizace zaolejte sluneční roletami nebo záclonami.
- Při používání klimatizace nechejte dveře či okna úplně zavřená.
- Svislou nebo vodorovnou úpravou směru proudění vzduchu napomůžete cirkulaci vzduchu v interiéru.
- Pokud chcete rychle ochladit nebo ohřát vzduch v interiéru, na krátkou dobu zrychlete ventilátor.
- Pravidelně otevírejte okna, abyste větrali, protože kvalita vzduchu v interiéru se může snížit, pokud je klimatizace používána dlouhodobě.
- Jednou za 2 týdny vyčistěte vzduchový filtr. Prach a nečistoty zachycené na vzduchovém filtru mohou zabraňovat proudění vzduchu nebo snižovat chladicí/odvlhčovací funkci.

Součásti a funkce

Interiérová jednotka

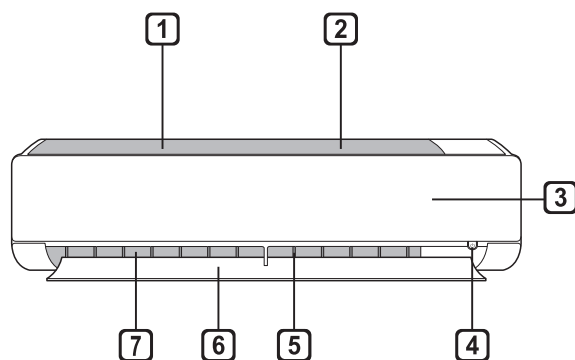

- 1 Vzduchový filtr
- 2 Přívod vzduchu
- 3 Přední kryt
- 4 Tlačítko zapnutí/vypnutí
- 5 Deflektor vzduchu (svislá žaluzie)
- 6 Deflektor vzduchu (vodorovná lamela)
- 7 Výstup vzduchu

Venkovní jednotka

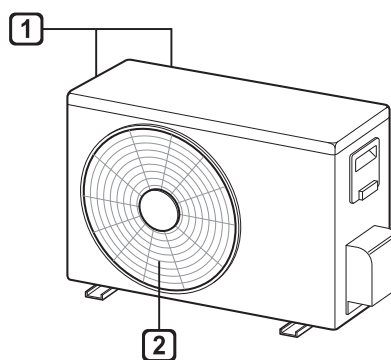

- 1 Otvory pro přívod vzduchu
- 2 Otvory pro výstup vzduchu

POZNÁMKA

- Počet a umístění provozních kontrol se liší v závislosti na modelu klimatizace.
- Funkce se mění v závislosti na typu modelu.

Bezdrátové dálkové ovládání

Vkládání baterií

Pokud začne obrazovka displeje dálkového ovládání blednout, vyměňte baterie. Před použitím dálkového ovládání vložte AAA baterie (1,5 V).

- 1 Sejměte kryt baterií.

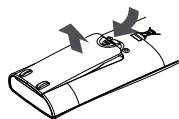

- 2 Vložte nové baterie a ujistěte se, že + a - póly baterií jsou správně.

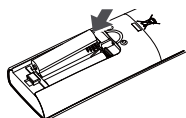

Instalace držáku dálkového ovládání

Chcete-li dálkové ovládání chránit, nainstalujte držák na místo, kam nedopadá přímé sluneční světlo.

- 1 Zvolte bezpečné a snadno dostupné místo.
- 2 Upevněte držák pevným utažením 2 šroubů šroubovákem.



Způsob používání

Chcete-li klimatizaci uvést do provozu, namířte dálkové ovládání směrem na přijímač signálu na její pravé straně.

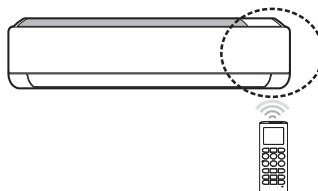



POZNÁMKA

- Dálkové ovládání může uvádět do provozu jiná elektronická zařízení, pokud je namíříte směrem na ně. Ujistěte se, že dálkovým ovládáním míříte směrem na přijímač signálu klimatizace.
- Aby vysílač a přijímač signálu fungovaly správně, používejte k jejich čištění měkký hadřík.
- V případě, že funkce není poskytována výrobcem se po stisknutí tlačítka příslušné funkce na dálkovém ovladači neozve z výrobku žádný zvuk bzučáku. Výjimku tvoří funkce Směr proudění vzduchu (SWING), Zobrazení spotřeby (kW/15.1), Čištění vzduchu (4).

Nastavení aktuálního času

- 1 Vložte baterie.
 - Ve spodní části obrazovky displeje začne blikat níže uvedený symbol.



- 2 Stisknutím tlačítka  nebo  nastavíte minuty.
- 3 Stisknutím tlačítka **SET/CANCEL** operaci dokončíte.

POZNÁMKA

- Po nastavení aktuálního času bude k dispozici časovač zapnutí/vypnutí.

Používání funkce převodu °C na °F (volitelné)

Tato funkce přepíná jednotky mezi °C a °F.

- Stiskněte a přidržte tlačítko  po dobu zhruba 5 sekund.

Provoz klimatizace bez dálkového ovládání

Pokud není dálkové ovládání k dispozici, můžete klimatizaci uvést do provozu pomocí tlačítka **ON/OFF** na interiérové jednotce.

- 1 Otevřete přední kryt (Typ 1) nebo vodorovnou lamelu (Typ 2).
- 2 Stiskněte tlačítko **ON/OFF**.

Typ 1

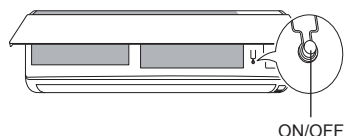

Typ 2

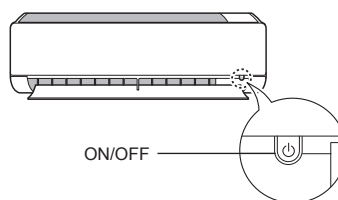

POZNÁMKA

- Pokud se vodorovná lamela otevírá prudce, krokový motorek může být poškozený.
- Rychlost ventilátoru je nastavena na příliš vysokou hodnotu.
- Funkce se mění v závislosti na typu modelu.
- Teplotu nelze měnit pomocí tohoto nouzového tlačítka zapnutí/vypnutí.
- U modelů určených k chlazení i ohřevu je teplota nastavena od 22 °C do 24 °C.

Používání bezdrátového dálkového ovládání

Klimatizaci můžete pohodlněji uvést do provozu pomocí dálkového ovládání.

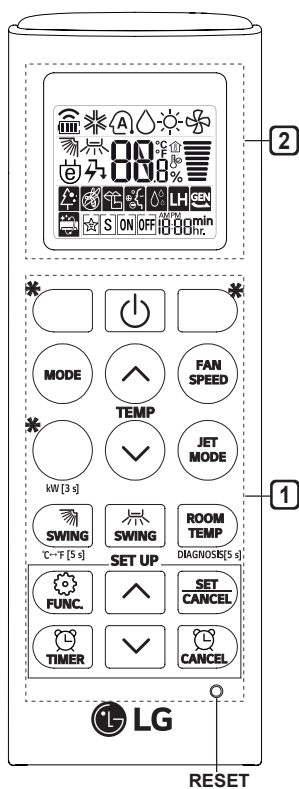

| 1 Tlačítko | 2 Obrazovka displeje | Popis | K dispozici Function | |
|---------------|-------------------------|---|-----------------------|-----------------------|
| | | | Jednoduchý dělený | Vícenásobný |
| | - | Zapíná/vypíná klimatizaci. | <input type="radio"/> | <input type="radio"/> |
| | 88 °C | Upravuje požadovanou teplotu v místnosti v režimech chlazení, ohřevu či automatického přechodu. | <input type="radio"/> | <input type="radio"/> |
| MODE | | Vybírá režim chlazení. | <input type="radio"/> | <input type="radio"/> |
| | | Vybírá režim ohřevu. | <input type="radio"/> | <input type="radio"/> |
| | | Vybírá režim odvlhčování. | <input type="radio"/> | <input type="radio"/> |
| | | Vybírá režim ventilátoru. | <input type="radio"/> | <input type="radio"/> |
| | | Vybírá režim automatického přechodu/provozu. | <input type="radio"/> | <input type="radio"/> |
| JET MODE | PO | Rychle mění teplotu v místnosti. | <input type="radio"/> | <input type="radio"/> |
| FAN SPEED | | Upravuje rychlost ventilátoru. | <input type="radio"/> | <input type="radio"/> |
| | | Upravuje proudění vzduchu svisle nebo vodorovně. | <input type="radio"/> | <input type="radio"/> |



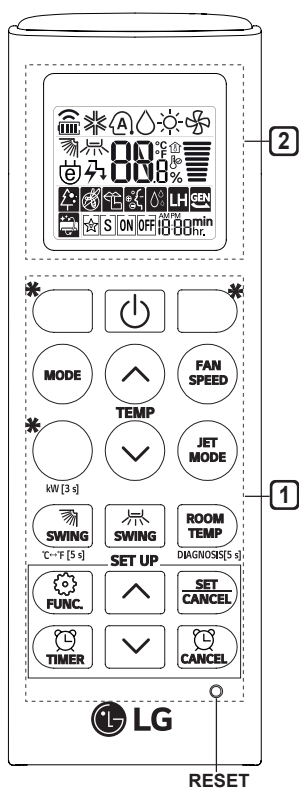

POZNÁMKA

- * Tlačítka se mění v závislosti na typu modelu.
- Při připojení k jednotce Multi Outdoor nemusí být podporovány funkce Energy Display (Zobrazení spotřeby energie), Energy Control (Řízení spotřeby energie), Silent (Tichý režim) a Smart Diagnosis (Inteligentní diagnostika)

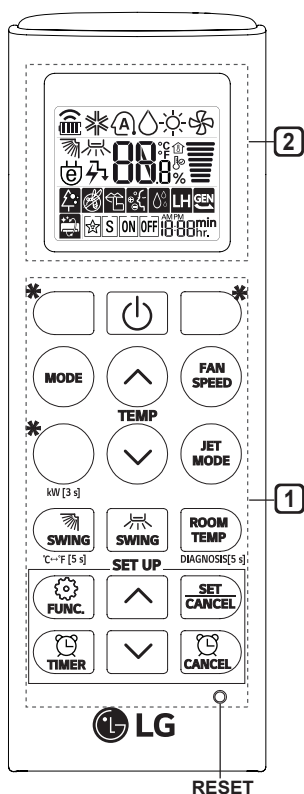

| 1 Tlačítko | 2 Obrazovka displeje | Popis | K dispozici Function | |
|-----------------|-------------------------|---|----------------------|-------------|
| | | | Jednoduchý dělený | Vícenásobný |
| | | Automaticky zapíná/vypíná klimatizaci v požadované době. | ○ | ○ |
| SET/ CANCEL | - | Nastavuje/ruší zvláštní funkce a časovač. | ○ | ○ |
| | - | Ruší nastavení časovače. | ○ | ○ |
| | - | Upravuje čas. | ○ | ○ |
| *LIGHT OFF | - | Nastavuje jas displeje na interiérové jednotce. | ○ | ○ |
| ROOM TEMP | | Zobrazí teplotu v místnosti. | ○ | ○ |
| °C ↔ °F [5 s] | | Přepíná jednotky mezi °C a °F. | ○ | ○ |
| *COMFORT AIR | | Upravuje proudění vzduchu tak, aby odklánělo vanutí. | ○ | ○ |
| kW [3 s] | - | Nastavuje, zda zobrazovat nebo nezobrazovat informace o spotřebě. | ○ | ✗ |
| *ENERGY CTRL | | Spouští efekt úspory energie. | ○ | ✗ |
| DIAGNOSIS [5 s] | - | Umožňuje pohodlně zkontrolovat informace o údržbě výrobku. | ○ | ✗ |



| 1 Tlačítko | 2 Obrazovka displeje | Popis | K dispozici Function | |
|---|---|--|--------------------------------------|--------------------------------------|
| | | | Jednoduchý dělený | Vícenásobný |
|  |  | Čistí vzduch odstraněním částic při průchodu interiérovou jednotkou. | <input type="radio"/> (volitelné) | <input type="radio"/> (volitelné) |
| |  | Snižuje hluk venkovní jednotky. | <input type="radio"/> | <input checked="" type="checkbox"/> |
| |  | Odstraňuje vlhkost vzniklou uvnitř interiérové jednotky. | <input type="radio"/> | <input type="radio"/> |
| RESET | - | Inicializuje nastavení dálkového ovládání. | <input type="radio"/> | <input type="radio"/> |

POZNÁMKA

- Některé funkce nemusejí být k dispozici v závislosti na modelu.
- * Tlačítka se mění v závislosti na typu modelu.

Automatické restartování klimatizace

Jakmile se klimatizace znovu zapne po selhání napájení, tato funkce obnoví předchozí nastavení.

Zakázání automatického restartování

- 1 Otevřete přední kryt (Typ 1) nebo vodorovnou lamelu (Typ 2).
- 2 Stiskněte tlačítko **ON/OFF** a přidržte je po dobu 6 sekund, jednotka poté dvakrát pípne a kontrolka dvakrát po sobě 4× blikne.
 - Chcete-li funkci znovu povolit, stiskněte tlačítko **ON/OFF** a přidržte je po dobu 6 sekund. Jednotka poté dvakrát pípne a kontrolka 4× blikne.

Typ 1

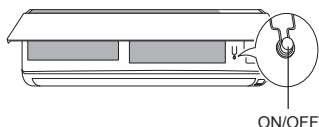

Typ 2

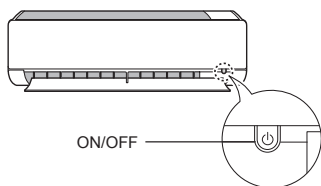

POZNÁMKA

- Funkce se mění v závislosti na typu modelu.
- Pokud stisknete a přidržíte tlačítko **ON/OFF** po dobu 3-5 sekund, namísto 6 sekund, jednotka se přepne do testovacího provozu. V testovacím provozu bude jednotka vyfukovat silný proud studeného vzduchu po dobu 18 minut a poté se vrátí do výchozího výrobního nastavení.

Používání funkce režimů

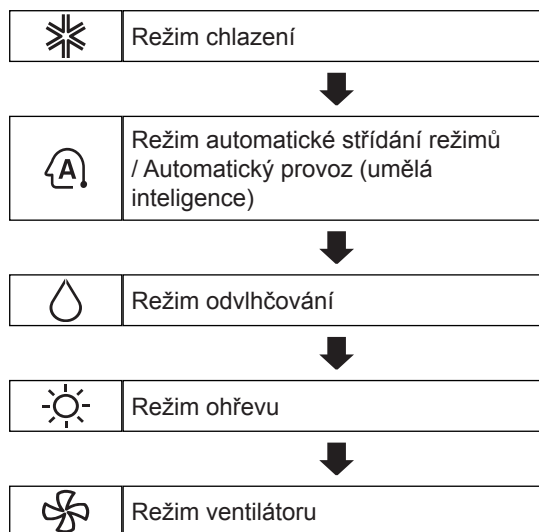

Tato funkce umožňuje vybrat požadované fungování.



Režim chlazení

- 1 Zapněte jednotku.
- 2 Opakovaným stisknutím tlačítka **MODE** vyberete režim chlazení.
 - Na obrazovce displeje se zobrazí symbol ❄️.
- 3 Stisknutím tlačítka nebo nastavíte požadovanou teplotu.

Režim ohřevu

- 1 Zapněte jednotku.
- 2 Opakovaným stisknutím tlačítka **MODE** vyberete režim ohřevu.
 - Na obrazovce displeje se zobrazí symbol .
- 3 Stisknutím tlačítka  nebo  nastavíte požadovanou teplotu.

Režim odvlhčování

Tento režim odstraňuje přebytečnou vlhkost z vysoce vlhkého prostředí nebo v průběhu deštivého období a brání tak bujení plísní. Tento režim automaticky upravuje teplotu v místnosti a rychlost ventilátoru tak, aby zachovával optimální úroveň vlhkosti.

- 1 Zapněte jednotku.
- 2 Opakovaným stisknutím tlačítka **MODE** vyberete režim odvlhčování.
 - Na obrazovce displeje se zobrazí symbol .

POZNÁMKA

- V tomto režimu nelze upravovat teplotu v místnosti, upravuje se automaticky.
- Na obrazovce displeje se nezobrazuje teplota v místnosti.

Režim ventilátoru



Tento režim pouze rozproudí vzduch v místnosti, aniž by v ní měnil teplotu.

- 1 Zapněte jednotku.
- 2 Opakovaným stisknutím tlačítka **MODE** vyberete režim ventilátoru.
 - Na obrazovce displeje se zobrazí symbol .
- 3 Stisknutím tlačítka **FAN SPEED** upravíte rychlost ventilátoru.

Režim automatického přechodu

Jednoduchý dělený model



Tento režim se mění automaticky tak, aby zachovával nastavenou teplotu při ± 2 °C.

- 1 Zapněte jednotku.
- 2 Opakovaným stisknutím tlačítka **MODE** vyberete režim automatického přechodu.
 - Na obrazovce displeje se zobrazí symbol .
- 3 Stisknutím tlačítka  nebo  nastavíte požadovanou teplotu.
- 4 Stisknutím tlačítka **FAN SPEED** upravíte rychlost ventilátoru.

Automatický provoz (umělá inteligence)

Vícenásobný model

V tomto provozním režimu je systém automaticky ovládán elektronickými řídicími prvky.

- 1 Zapněte jednotku.
- 2 Opakovaným stisknutím tlačítka **MODE** vyberete automatický provoz.
 - Na obrazovce displeje se zobrazí symbol .
- 3 Stisknutím tlačítka  nebo  nastavíte požadovanou teplotu.
- 4 Stisknutím tlačítka **FAN SPEED** upravíte rychlost ventilátoru.

Používání funkce turbo režimu

Rychlá změna teploty v místnosti

Tato funkce umožňuje rychle ochladit vzduch v interiéru během léta, nebo jej rychle zahřát během zimy.

- Model určený k chlazení i ohřevu: Funkce turbo režimu je dostupná u režimů chlazení, ohřevu a odvlhčování. !from duplication!
- 1 Zapněte jednotku.
 - 2 Opakovaným stisknutím tlačítka **MODE** vyberete požadovaný režim.
 - 3 Stiskněte tlačítko **JET MODE**.
 - Na obrazovce displeje se zobrazí symbol .

POZNÁMKA

- U některých modelů není režim turbo ohřevu k dispozici.
- V režimu turbo chlazení je po dobu 30 minut vyfukován silný proud vzduchu o teplotě 18 °C.
- V režimu turbo ohřevu je po dobu 30 minut vyfukován silný proud vzduchu o teplotě 30 °C.
- Tato funkce může fungovat odlišně, než ukazuje displej dálkového ovládání.

Používání funkce rychlosti ventilátoru

Úprava rychlosti ventilátoru

- Opakovaným stisknutím tlačítka **FAN SPEED** upravíte rychlost ventilátoru.

| Obrazovka displeje | Rychlosti |
|---|-----------------|
|  | Vysoká |
|  | Středně vysoká |
|  | Střední |
|  | Středně nízká |
|  | Nízká |
| - | Přirozený vánek |

POZNÁMKA



- Rychlost ventilátoru u přirozeného vánku se upravuje automaticky.





- Na některých interiérových jednotkách se zobrazí symboly rychlosti ventilátoru.
F1 → F2 → F3 → F4 → F5
- U některých modelů se displej interiérové jednotky zobrazuje pouze 5 sekund a poté se vrátí k zobrazování nastavené teploty.

Používání funkce směřování proudění vzduchu

Tato funkce svisle (vodorovně) upravuje směr proudění vzduchu.

- Opakovaně stiskněte tlačítka   a vyberte požadovaný směr.
 - Výběrem tlačítka  upravíte směr proudění vzduchu automaticky.

POZNÁMKA

- Vodorovná úprava směru proudění vzduchu nemusí být podporována v závislosti na modelu.
- Svévolná úprava deflektoru vzduchu může způsobit selhání výrobku.
- Pokud klimatizaci restartujete, uvede se do provozu s předchozím nastaveným směrem proudění vzduchu, takže pozice deflektoru vzduchu se nemusí shodovat se symbolem zobrazeným na dálkovém ovládacím. Pokud k tomu dojde, stisknutím tlačítka  nebo  znovu upravíte směr proudění vzduchu.
- Tato funkce může fungovat odlišně, než ukazuje displej dálkového ovládacího.



Nastavení časovače zapnutí/vypnutí

Tato funkce nastavuje klimatizaci tak, aby se automaticky zapnula/vypnula v požadované době.

Nastavení časovače zapnutí

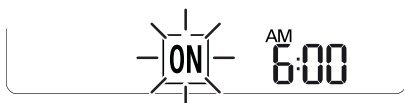
- 1 Opakovaně stiskněte tlačítko .
 - Ve spodní části obrazovky displeje začne blikat níže uvedený symbol.



- 2 Stisknutím tlačítka  nebo  nastavíte minuty.
- 3 Stisknutím tlačítka **SET/CANCEL** operaci dokončíte.
 - Po nastavení časovače se na obrazovce displeje zobrazí aktuální čas a symbol , který označuje, že byl nastaven požadovaný čas.

Zrušení časovače zapnutí

- 1 Opakovaně stiskněte tlačítko .
 - Ve spodní části obrazovky displeje začne blikat níže uvedený symbol.

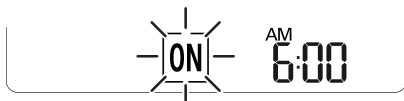



- 2 Stisknutím tlačítka **SET/CANCEL** nastavení zrušíte.

Nastavení časovače vypnutí

- 1 Opakovaně stiskněte tlačítko .
 - Ve spodní části obrazovky displeje začne blikat níže uvedený symbol.



- 2 Stisknutím tlačítka  nebo  nastavíte minuty.
- 3 Stisknutím tlačítka **SET/CANCEL** operaci dokončíte.
 - Po nastavení časovače se na obrazovce displeje zobrazí aktuální čas a symbol , který označuje, že byl nastaven požadovaný čas.

POZNÁMKA

- Tato funkce je zrušena, pokud nastavíte jednoduchý časovač.

Zrušení časovače vypnutí

- 1 Opakovaně stiskněte tlačítko .
 - Ve spodní části obrazovky displeje začne blikat níže uvedený symbol.



- 2 Stisknutím tlačítka **SET/CANCEL** nastavení zrušíte.

Zrušení nastavení časovače



- Stisknutím tlačítka  zrušíte nastavení všech časovačů.

Používání funkce spánku (volitelné)

Tato funkce automaticky vypne klimatizaci, jakmile půjdete spát.

- 1 Zapněte jednotku.
- 2 Opakovaně stiskněte tlačítko .
 - Ve spodní části obrazovky displeje začne blikat níže uvedený symbol.



- 3 Stisknutím tlačítka  nebo  vyberete hodinu (až 7 hodin).
- 4 Stisknutím tlačítka **SET/CANCEL** operaci dokončíte.
 - Na obrazovce displeje se zobrazí symbol .

POZNÁMKA



- Na některých interiérových jednotkách se zobrazí symbol .
- Displej interiérové jednotky zobrazí 1 až 7 h pouze po dobu 5 sekund a poté se vrátí k zobrazování nastavené teploty.
- V režimech chlazení a odvlhčování se teplota po 30 minutách zvýší o 1 °C a po dalších 30 minutách o další 1 °C, aby se vám pohodlněji spalo.
- Teplota se od přednastavené teploty zvýší maximálně o 2 °C.
- Ačkoli se poznámka pro rychlost ventilátoru na obrazovce displeje může změnit, rychlost ventilátoru se upraví automaticky.

Používání funkce jednoduchého časovače (volitelné)

Tato funkce automaticky vypne klimatizaci, jakmile půjdete spát.

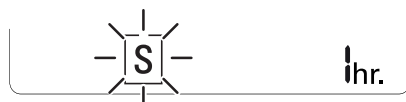
- 1 Zapněte jednotku.
- 2 Opakovaně stiskněte tlačítko .
 - Ve spodní části obrazovky displeje začne blikat níže uvedený symbol.



- 3 Stisknutím tlačítka  nebo  vyberete hodinu (až 7 hodin).
- 4 Stisknutím tlačítka **SET/CANCEL** operaci dokončíte.
 - Na obrazovce displeje se zobrazí symbol .

POZNÁMKA

- Tato funkce je zrušena, pokud nastavíte časovač vypnutí.

Používání funkce zobrazení spotřeby (volitelné)

Tato funkce zobrazuje na displeji v interiéru množství elektřiny vygenerované za provozu výrobku.

Zobrazení aktuální spotřeby energie

- 1 Zapněte jednotku.
- 2 Stiskněte tlačítko  a přidržte je po dobu asi 3 sekund.
 - Na některých interiérových jednotkách se na chvíli zobrazí spotřeba energie v daném okamžiku (88).

POZNÁMKA

- Nezobrazí se na bezdrátovém dálkovém ovládní.
- Jednotka zobrazené hodnoty je kW.
- Pokud je vyšší než 99 kW, což je hranice výrazu, udržuje ji jako 99 kW.
- Zobrazuje příkon pod 10 kW v jednotkách 0,1 kW a příkon vyšší než 10 kW v jednotkách 1 kW.
- Skutečné napájení se může lišit od zobrazovaného.
- Při připojení k jednotce Multi Outdoor nemusí být tato funkce podporována.

Používání funkce vypnutí podsvícení (volitelné)

Jas obrazovky displeje

Můžete nastavit jas obrazovky displeje interiérové jednotky.



- Stiskněte tlačítko **LIGHT OFF**.

Používání funkce osvěžující vánek (volitelné)



Provoz osvěžující lamely

Tato funkce pohodlně nastaví lamelu do přednastavené polohy, aby odkláněla přiváděný vzduch tak, že nefouká přímo na osoby v místnosti.

- 1 Zapněte jednotku.
- 2 Opakovaným stisknutím tlačítka **COMFORT AIR** vyberete požadovaný směr.

- Na obrazovce displeje se zobrazí symbol  nebo .







POZNÁMKA

- Na některých interiérových jednotkách se zobrazí symbol  nebo .
- Tato funkce je zrušena, pokud stisknete tlačítko **MODE** nebo **JET MODE**.
- Tato funkce je zrušena a nastaví se automatické otáčení svislého směru, pokud stisknete tlačítko .
- Pokud je tato funkce vypnuta, vodorovná lamela funguje automaticky v závislosti na nastaveném režimu.

Používání funkce ovládání napětí (volitelné)

- 1 Zapněte jednotku.
- 2 Stiskněte tlačítko **ENERGY CTRL**.
 - Opakovaným stisknutím tlačítka **ENERGY CTRL** vyberete jednotlivé kroky.

POZNÁMKA

- Krok 1: Vstup napětí se sníží o 20 % v porovnání se schváleným vstupem napětí.
 - Na obrazovce displeje se zobrazí symbol .
- Krok 2: Vstup napětí se sníží o 40 % v porovnání se schváleným vstupem napětí.
 - Na obrazovce displeje se zobrazí symbol .
- Krok 3 (volitelné): Vstup napětí se sníží o 60 % v porovnání se schváleným vstupem napětí.
 - Na obrazovce displeje se zobrazí symbol .
- Na některých interiérových jednotkách se zobrazí symbol  (krok 1),  (krok 2).
- Tato funkce je k dispozici v režimu chlazení.
- Kapacita se může snížit, pokud je vybrán režim ovládání napětí.
- Pokud stisknete tlačítko **FAN SPEED**,  nebo , po dobu asi 5 sekund se zobrazí požadovaná teplota.
- Pokud stisknete tlačítko **ROOM TEMP**, po dobu asi 5 sekund se zobrazí teplota v místnosti.
- Při připojení k jednotce Multi Outdoor nemusí být tato funkce podporována.

Používání zvláštních funkcí

- 1 Zapněte jednotku.
- 2 Opakovaným stisknutím tlačítka **FUNC** vyberete požadovanou funkci.
- 3 Stisknutím tlačítka **SET/CANCEL** operaci dokončíte.



| Obrazovka displeje | Popis |
|--------------------|--|
| | Čistí vzduch odstraněním částic při průchodu interiérovou jednotkou. |
| | Snižuje hluk venkovní jednotky. |
| | Odstraňuje vlhkost vzniklou uvnitř interiérové jednotky. |

POZNÁMKA

- Některé funkce nemusí být k dispozici v závislosti na modelu.
- Některé funkce mohou fungovat odlišně, než ukazuje displej dálkového ovládání.

Zrušení zvláštních funkcí

- 1 Opakovaným stisknutím tlačítka **FUNC** vyberete požadovanou funkci.
- 2 Stisknutím tlačítka **SET/CANCEL** funkci zrušíte.

Používání funkce čištění vzduchu

Tyto funkce dodávají čistý a čerstvý vzduch s iontovými částicemi a filtrováním.

| Funkce | Displej | Popis |
|-----------|---|--|
| Ionizátor |  | Iontové částice z ionizátoru sterilizují bakterie ve vzduchu a další škodlivé látky. |
| Plazma | | Plně odstraňuje mikroskopické kontaminanty z přiváděného vzduchu a poskytuje tak čistý a čerstvý vzduch. |

POZNÁMKA

- Tuto funkci můžete používat, aniž by byla klimatizace zapnuta.
- U některých modelů se rozsvítí jak kontrolka plazmy, tak kontrolka chlazení, pokud je v provozu režim odsávání kouře / plazma.
- Během provozu se nedotýkejte ionizátoru.
- Tato funkce může fungovat odlišně, než ukazuje displej dálkového ovládání.

Používání tiché funkce

Tato funkce zabraňuje potenciálním stížnostem sousedů snižováním hluku venkovních jednotek.

- Na obrazovce displeje se zobrazí symbol .

POZNÁMKA

- Tato funkce je zrušena, pokud stisknete tlačítko **MODE** nebo **ENERGY CTRL**, případně **JET MODE**.
- Tato funkce je dostupná v režimu chlazení, ohřevu, automatického přechodu a automatického provozu.
- Při připojení k jednotce Multi Outdoor nemusí být tato funkce podporována.

Používání funkce automatického čištění

V režimu chlazení a odvlhčování se uvnitř interiérové jednotky vytváří vlhkost. Tato funkce tuto vlhkost odstraňuje.

- Na obrazovce displeje se zobrazí symbol .

POZNÁMKA

- Pokud je v provozu funkce automatického čištění, některá tlačítka nebude možné použít.
- Pokud vypnete napájení, ventilátor bude fungovat po dobu 30 minut a vyčistí vnitřek interiérové jednotky.

Připojitelnost chytrých zařízení

Používání funkce Wi-Fi párování (volitelné)

Jakmile je zařízení prostřednictvím domácí sítě Wi-Fi připojen k internetu, můžete jej ovládat na dálku prostřednictvím aplikace pro chytrý telefon.

- Stiskněte a přidržte zároveň tlačítka  a **JET MODE** po dobu asi 3 sekund.

POZNÁMKA

- Nezobrazí se na bezdrátovém dálkovém ovládní.
- Další informace získáte v příručce ve Wi-Fi modul

Používání funkce Smart Diagnosis (volitelné)

Smart Diagnosis umožňuje uživatelům pohodlně zkontrolovat informace o údržbě výrobku.

- Snadné kontrolování provozního stavu klimatizace.
- Snadné pochopení chybových hlášení.
- Pomoc při zlepšování výkonu zařízení a prodloužení životnosti výrobku.

- 1 Vyhledejte a stáhněte si aplikaci **LG A/C Smart Diagnosis** v obchodě Google Play nebo App Store.
- 2 Na hlavní obrazovce vašeho telefonu klikněte na tlačítko **Receive**.
- 3 Stiskněte a přidržte tlačítko **ROOM TEMP** po dobu asi 5 sekund a namiřte na interiérovou jednotku.

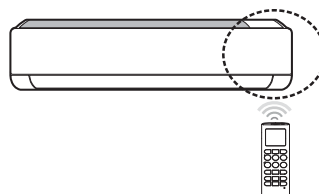

- 4 Přiblížte váš telefon k interiérové jednotce.
 - Váš telefon přijme zvuky pípnutí.
- 5 Potvrďte přijetí informací na váš telefon.

POZNÁMKA

- Ujistěte se, že je okolní hluk minimalizován, jinak telefon nepřijme zvuky pípnutí z interiérové jednotky správně.

Při připojení k jednotce Multi Outdoor nemusí být tato funkce podporována..

ÚDRŽBA

! VAROVÁNÍ

- Před prováděním jakékoli údržby vypněte napájení a odpojte napájecí kabel, jinak může dojít k zasažení elektrickým proudem.

Pokud nebudete klimatizaci delší dobu používat, vysušte ji, aby si zachovala nejlepší kondici. Abyste zajistili optimální výkon a zabránili případnému selhání, pravidelně výrobek čistěte.

- Sušte klimatizaci v režimu ventilátoru po dobu 3 až 4 hodin a odpojte napájení. Pokud v komponentách ponecháte vlhkost, může dojít k vnitřnímu poškození.
- Před opětovným použitím klimatizace sušte její vnitřní komponenty v režimu ventilátoru po dobu 3 až 4 hodin. Tím napomůžete odstranit zápach tvořený vlhkostí.

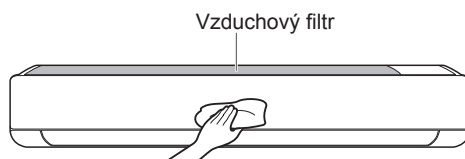

- Funkce se mění v závislosti na typu modelu.

| Typ | Popis | Interval |
|------------------------------|---|------------------|
| Vzduchový filtr | Čistěte vysavačem nebo ručním mytím. | 2 týdny |
| Ionizátor (volitelné) | Jakýkoli prach odstraňte suchou vatovou tyčinkou | Každých 6 měsíců |
| Interiérová jednotka | Povrch interiérové jednotky čistěte měkkým suchým hadříkem. | Pravidelně |
| | Odpadní plech na kondenzát nechejte vyčistit odborníkem. | Jednou za rok |
| | Odpadní potrubí pro kondenzát nechejte vyčistit odborníkem. | Každé 4 měsíce |
| | Vyměňte baterie v dálkovém ovládaní. | Jednou za rok |
| Venkovní jednotka | Lamely výměníku tepla a otvory v panelu nechejte vyčistit odborníkem. (Poradte se s technikem.) | Jednou za rok |
| | Ventilátor nechejte vyčistit odborníkem. | Jednou za rok |
| | Odpadní plech na kondenzát nechejte vyčistit odborníkem. | Jednou za rok |
| | Nechejte odborníkem ověřit, že je celá sestava ventilátoru pevně utažena. | Jednou za rok |
| | Vyčistěte elektrické komponenty vzduchem. | Jednou za rok |

UPOZORNĚNÍ

- Při čištění filtrů nikdy nepoužívejte vodu o teplotě vyšší než 40 °C. Může to způsobit deformaci nebo odbarvení.
- Při čištění filtrů nikdy nepoužívejte těkavé látky. Mohou poškodit povrch výrobku.
- 3M filtr neomývejte vodou, protože jej může poškodit (volitelné).
- Trojitý filtr neomývejte vodou, protože jej může poškodit (volitelné).

Čištění vzduchového filtru

Vzduchové filtry čistěte jednou za 2 týdny nebo v případě potřeby častěji.

POZNÁMKA

- Pokud se vzduchový filtr ohne, může prasknout.
- Pokud není vzduchový filtr sestaven správně, vnikne do interiérové jednotky prach a další látky.

Typ 1

- 1 Vypněte napájení a vypojte napájecí kabel.
- 2 Otevřete přední kryt.
 - Mírně nadzvedněte obě strany krytu.
- 3 Podržte madla vzduchových filtrů, mírně je stáhněte směrem dolů a vyjměte je z interiérové jednotky.

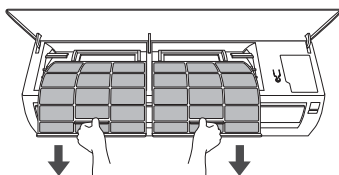

- 4 Vyčistěte filtr vysavačem nebo vlažnou vodou s neutrálním čisticím prostředkem.
- 5 Usušte filtry ve stínu.
- 6 Vložte háčky vzduchových filtrů do předního krytu.

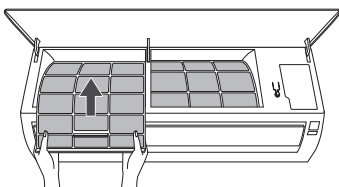

- 7 Zkontrolujte strany předního krytu, abyste vzduchové filtry sestavili správně.

Typ 2

Pokud se na interiérovou jednotku podíváte seshora, můžete horní filtr sestavit snadno.

- 1 Vypněte napájení a vypojte napájecí kabel.
- 2 Podržte madlo vzduchového filtru a mírně jej nadzvedněte.

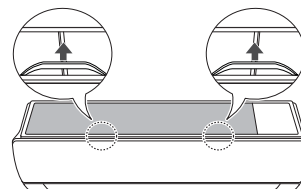

- 3 Vyjměte jej z interiérové jednotky.

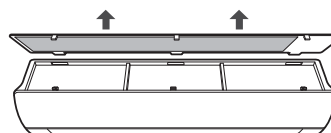

- 4 Vyčistěte filtr vysavačem nebo vlažnou vodou s neutrálním čisticím prostředkem.
- 5 Usušte filtr ve stínu.
- 6 Vložte háčky vzduchového filtru do předního krytu.

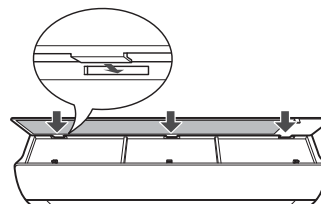

- 7 Zatlačením háčků vzduchový filtr sestavíte.

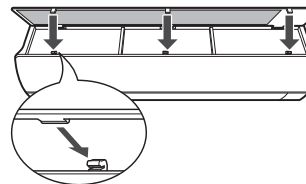

- 8 Zkontrolujte strany předního krytu, abyste vzduchový filtr sestavili správně.

ODSTRAŇOVÁNÍ ZÁVAD

Funkce sebediagnostiky

Tento výrobek má vestavěnou funkci sebediagnostiky. Pokud dojde k chybě, kontrolka interiérové jednotky bude blikat v intervalu 2 sekund. Pokud k tomu dojde, obraťte se na vašeho místního prodejce nebo servisní středisko.

Než zavoláte do servisu

Než zavoláte do servisu, zkontrolujte následující položky. Pokud problém přetrvává, obraťte se na vaše místní servisní středisko.

| Problém | Možné příčiny | Nápravné opatření |
|--|--|---|
| Klimatizace nefunguje normálně. | Z jednotky vychází zápach hoření a podivné zvuky. | <ul style="list-style-type: none">• Vypněte klimatizaci, vypojte napájecí kabel nebo přerušte zdroj napájení a obraťte se na servisní středisko. |
| | Z interiérové jednotky uniká voda i přesto, že je úroveň vlhkosti nízká. | |
| | Napájecí kabel je poškozený nebo vytváří nadměrné teplo. | |
| | Spínač, jistič (bezpečnostní, zemnicí) nebo pojistka nefunguje správně. | |
| | Jednotka při sebediagnostice vygeneruje kód chyby. | |
| Klimatizace nefunguje. | Klimatizace není zapojena. | <ul style="list-style-type: none">• Zkontrolujte, zda je napájecí kabel zapojen do zásuvky nebo zda jsou izolátory napájení zapnuty. |
| | Pojistka vyhořela nebo je zdroj napájení blokován. | <ul style="list-style-type: none">• Vyměňte pojistku nebo zkontrolujte, zda nevypadly jističe. |
| | Došlo k selhání napájení. | <ul style="list-style-type: none">• Pokud dojde k selhání napájení, vypněte klimatizaci.• Jakmile je napájení obnoveno, počkejte 3 minuty a poté klimatizaci zapněte. |
| | Napětí je příliš vysoké nebo příliš nízké. | <ul style="list-style-type: none">• Zkontrolujte, zda nevypadly jističe. |
| | Klimatizace se automaticky vypnula v přednastaveném čase. | <ul style="list-style-type: none">• Zapněte klimatizaci. |
| | Baterie jsou do dálkového ovládání vloženy nesprávně. | <ul style="list-style-type: none">• Ujistěte se, že máte v dálkovém ovládání správně vložené baterie.• Pokud jsou baterie vloženy správně, ale klimatizace stále nefunguje, vyměňte baterie a opakujte postup. |

| Problém | Možné příčiny | Nápravné opatření |
|--|---|--|
| Klimatizace nevyfukuje studený vzduch. | Vzduch necirkuluje správně. | <ul style="list-style-type: none"> Ujistěte se, že přední část klimatizace nezakrývají žádné záclony, rolety nebo kusy nábytku. |
| | Vzduchový filtr je znečištěný. | <ul style="list-style-type: none"> Jednou za 2 týdny vyčistěte vzduchový filtr. Další informace viz „Čištění vzduchového filtru“. |
| | Teplota v místnosti je příliš vysoká. | <ul style="list-style-type: none"> V létě může úplné ochlazení vzduchu v místnosti nějakou dobu trvat. V tomto případě vyberte turbo režim, abyste vzduch v místnosti ochladili rychle. |
| | Z místnosti uniká studený vzduch. | <ul style="list-style-type: none"> Ujistěte se, že větracími otvory v místnosti neuniká žádný studený vzduch. |
| | Požadovaná teplota je vyšší než nastavená teplota. | <ul style="list-style-type: none"> Nastavte požadovanou teplotu na úroveň nižší než je aktuální teplota. |
| | V blízkosti se nachází zdroj tepla. | <ul style="list-style-type: none"> Pokud je klimatizace v provozu, vyhněte se používání generátorů tepla, jako jsou elektrické trouby nebo plynové hořáky. |
| | Je vybrán režim ventilátoru. | <ul style="list-style-type: none"> V průběhu režimu ventilátoru se z klimatizace vyfukuje vzduch, aniž by ochlazoval nebo ohříval vzduch v místnosti. Přepněte režim provozu na ochlazování. |
| | Venkovní teplota je příliš vysoká. | <ul style="list-style-type: none"> Efekt chlazení nemusí být dostačující. |
| Nelze upravit rychlost ventilátoru. | Je vybrán turbo režim nebo režim automatického provozu. | <ul style="list-style-type: none"> V některých režimech provozu nelze upravit rychlost ventilátoru. Vyberte režim provozu, v němž můžete rychlost ventilátoru upravit. |
| Teplotu nelze upravit. | Je vybrán režim ventilátoru nebo turbo režim. | <ul style="list-style-type: none"> V některých režimech provozu nelze upravit teplotu. Vyberte režim provozu, v němž můžete teplotu upravit. |
| Klimatizace se v průběhu fungování zastaví. | Klimatizace se náhle vypne. | <ul style="list-style-type: none"> Vypršela funkce časovače, což jednotku vypne. Zkontrolujte nastavení časovače. |
| | V průběhu fungování došlo k selhání napájení. | <ul style="list-style-type: none"> Počkejte, až se napájení obnoví. Pokud jste povolili funkci automatického restartování, jednotka se několik minut po obnovení napájení vrátí k poslednímu provozu. |
| Interiérová jednotka nadále funguje i přesto, že je vypnuto napájení. | Funkce automatického čištění je v provozu. | <ul style="list-style-type: none"> Nechejte funkci automatického čištění pokračovat, protože odstraňuje jakoukoli zbývající vlhkost zevnitř jednotky. Pokud tuto funkci nechcete, můžete ji vypnout. |

| Problém | Možné příčiny | Nápravné opatření |
|--|--|---|
| Z výstupu vzduchu na interiérové jednotce vychází mlha. | Ochlazený vzduch z klimatizace vytváří mlhu. | <ul style="list-style-type: none"> • Jakmile teplota v místnosti poklesne, tento jev vymizí. |
| Z venkovní jednotky uniká voda. | U operací ohřevu kape z výměníku tepla kondenzovaná voda. | <ul style="list-style-type: none"> • Tento příznak vyžaduje instalaci odpadní hadice pod základový plech. obraťte se na osobu, která provedla instalaci. |
| Dochází k hluku nebo vibracím. | <p>Při spouštění nebo zastavování jednotky je slyšet klapavý zvuk způsobený pohybem vratného ventilu.</p> <p>Skřípavý zvuk: Plastové součásti interiérové jednotky skřípou, když se smršťují nebo roztahují vlivem náhlých teplotních změn.</p> <p>Zvuk proudění nebo foukání: Jedná se o průtok chladiva klimatizací.</p> | <ul style="list-style-type: none"> • Toto jsou normální příznaky. Hluk přestane. |
| Z interiérové jednotky vychází zápach. | Interiérová jednotka může pohlcovat zápachy (například cigaretový kouř) a vydávat je s proudem vzduchu. | <ul style="list-style-type: none"> • Pokud zápach nevymizí, je nutné vyčistit filtr. Pokud to nepomůže, obraťte se na servisní středisko, aby vám vyčistilo výměník tepla. |
| Klimatizace nevyfukuje teplý vzduch. | Při spuštění režimu ohřevu je lamela téměř zavřená a nevyhází vzduch i přesto, že je venkovní jednotka v provozu. | <ul style="list-style-type: none"> • Tento příznak je normální. Počkejte, dokud jednotka nevytvoří dostatek teplého vzduchu, který by profoukl interiérovou jednotkou. |
| | Venkovní jednotka je v režimu odmrazování. | <ul style="list-style-type: none"> • Pokud venkovní teplota poklesne, v režimu ohřevu se na cívkách vytvoří led/námraza. Tato funkce odstraní vrstvu námrazy na cívce a ukončí se přibližně za 15 minut. |
| | Venkovní teplota je příliš nízká. | <ul style="list-style-type: none"> • Efekt ohřevu nemusí být dostačující. |

POZNÁMKA

- Některé funkce nemusejí být k dispozici v závislosti na modelu.