



UŽIVATELSKÝ NÁVOD KLIMATIZACE

ČEŠTINA

Předtím, než začnete používat své zařízení, si pečlivě prostudujte tuto příručku. Ponechejte si ji pro budoucí použití.

Typ: Podstropní jednotka

RADY PRO ÚSPORU ENERGIE

Zde je několik tipů, které vám pomohou minimalizovat spotřebu energie při používání klimatizace. Při dodržování níže uvedených pokynů můžete používat vaši klimatizaci efektivněji:

- Nechladěte v prostorách přespříliš. Může to být škodlivé pro vaše zdraví a spotřebovává se tím více elektřiny.
- Při provozování klimatizace zabraňte dopadu přímého slunečního záření žaluziemi nebo závěsy.
- Při provozování klimatizace mějte dveře nebo okna dobře uzavřené.
- Pro cirkulaci vzduchu v místnosti nastavte směr proudění vzduchu vertikálně nebo horizontálně.
- Zapněte ventilátor na vyšší stupeň pro rychlejší vychlazení nebo ohřátí vzduchu v místnosti během kratší doby.
- Pravidelně otevřete okna kvůli větrání, protože kvalita vzduchu uvnitř místnosti se může zhoršit, pokud se klimatizace používá mnoho hodin.
- Vyčistěte vzduchový filtr jednou za 2 týdny. Prach a nečistoty nashromážděné ve vzduchovém filtru mohou blokovat proudění vzduchu nebo oslabit funkci chlazení / vysoušení.

Pro vaše záznamy

Pomocí sešivačky přišijte na tuto stranu stvrzenku o koupi, kterou budete potřebovat k prokázání data nákupu nebo pro záruční účely. Zde napište číslo modelu a sériové číslo

Číslo modelu : _____

Sériové číslo : _____

Naleznete je na štítku na boční straně každé jednotky.

Jméno prodejce : _____

Datum nákupu : _____

DŮLEŽITÉ BEZPEČNOSTNÍ POKYNY

PŘED POUŽITÍM PŘÍSTROJE SI PŘEČTĚTE VŠECHNY POKYNY.

Vždy dodržujte následující opatření k předcházení nebezpečným situacím a zajištění špičkového výkonu vašeho produktu

VAROVÁNÍ

Pokud budete tyto pokyny ignorovat, může to mít za následek vážné zranění nebo smrt

POZOR

Pokud budete tyto pokyny ignorovat, může to mít za následek lehké zranění nebo poškození výrobku

VAROVÁNÍ

- Montáž nebo opravy prováděné nekvalifikovanými osobami mohou mít za následek ohrožení pro vás i pro ostatní.
- Výrobek musí být namontován v souladu s elektrotechnickými předpisy odpovídající země.
- Informace obsažené v návodu jsou určeny pro použití kvalifikovaným servisním technikem, který je seznámen s bezpečnostními postupy a který je vybaven správným nářadím a zkušebními přístroji.
- Pokud si pečlivě nepřečtete a nebudete dodržovat všechny pokyny v tomto návodu, může to mít za následek špatnou funkci zařízení, škody na majetku, zranění osob a/nebo smrt.

Montáž

- Nepoužívejte vadné pojistky nebo pojistky s nedostatečným jmenovitým proudem. Toto zařízení používejte pouze na samostatném obvodu. Mohlo by dojít k požáru nebo k úrazu elektrickým proudem.
- Chcete-li vykonávat elektrikářské práce, spojte se s prodejcem, kvalifikovaným elektrikářem nebo s autorizovaným servisním centrem. Výrobek nerozebírejte ani neopravujte. Mohlo by dojít k požáru nebo k úrazu elektrickým proudem.
- Výrobek vždy uzemněte. Mohlo by dojít k požáru nebo k úrazu elektrickým proudem.
- Pevně namontujte panel a kryt řídicí skříňky. Mohlo by dojít k požáru nebo k úrazu elektrickým proudem.
- Vždy montujte na samostatný okruh s pojistkou. Nesprávná kabeláž nebo montáž může způsobit požár nebo úraz elektrickým proudem
- Používejte pojistku se správným jmenovitým proudem. Mohlo by dojít k požáru nebo k úrazu elektrickým proudem.
- Neměňte ani neprodlužujte napájecí kabel. Mohlo by dojít k požáru nebo k úrazu elektrickým proudem.
- Zákazník by neměl montovat ani odstraňovat jednotku bez pomoci. Mohlo by dojít k požáru, úrazu elektrickým proudem, výbuchu a nebo ke zranění.
- Při vybalování a montáži výrobku buďte opatrní. Ostré hrany mohou způsobit zranění. Buďte obzvlášť opatrní na hrany skříně a na žebra kondenzátoru a výparníku.
- Chcete-li výrobek namontovat, vždy se spojte s prodejcem nebo s autorizovaným servisním centrem. Mohlo by dojít k požáru, úrazu elektrickým proudem, výbuchu a nebo ke zranění.
- Nemontujte výrobek na vadný povrch. Mohlo by dojít ke zranění uživatele, k nehodě nebo k poškození výrobku.
- Ujistěte se, že se stav povrchu, na který výrobek montujete, časem nezhoršuje. Pokud dojde k propadu povrchu, klimatizace by se mohla propadnout společně s tímto povrchem, a způsobit tak škody na majetku, selhání výrobku nebo zranění.
- Nenechávejte klimatizaci zapnutou příliš dlouho ve vlhkém prostředí, nebo pokud je otevřené okno či dveře. Vlhkost by se mohla srazit na nábytku a poškodit ho.

Obsluha

- Zajistěte, aby napájecí kabel nebylo možné během provozu vytáhnout nebo poškodit. Mohlo by dojít k požáru nebo k úrazu elektrickým proudem.
- Na napájecí kabel neumísťujte žádné předměty. Mohlo by dojít k požáru nebo k úrazu elektrickým proudem.
- Během provozu nepřipojujte ani neodpojujte zástrčku zdroje energie. Mohlo by dojít k požáru nebo k úrazu elektrickým proudem.
- Nedotýkejte se výrobku (nepracujte s ním) mokřima rukama. Mohlo by dojít k požáru nebo k úrazu elektrickým proudem.
- Neumisťujte do blízkosti napájecího kabelu topná tělesa ani jiná zařízení. Mohlo by dojít k požáru nebo k úrazu elektrickým proudem.
- Nedovolte, aby se do elektrických součástí dostala voda. Mohlo by dojít k požáru, selhání výrobku nebo k úrazu elektrickým proudem.
- V blízkosti výrobku neskladujte ani nepoužívejte hořlavé plyny ani jiné hořlaviny. Mohlo by dojít k požáru nebo k selhání výrobku.
- Nepoužívejte výrobek po dlouhou dobu v těsných, uzavřených prostorách. Hrozí nedostatek kyslíku.
- Pokud dojde k úniku hořlavého plynu, zastavte únik plynu a otevřete okno. Teprve po vyvětrání můžete výrobek zapnout. Nepoužívejte telefon ani nic nezapínejte a nevypínejte. Mohlo by dojít k výbuchu nebo k požáru
- Pokud z výrobku vychází podivné zvuky, zápach nebo dým. Vypněte jistič nebo odpojte napájecí kabel. Mohlo by dojít k úrazu elektrickým proudem nebo k požáru.
- Při bouřce nebo vichřici výrobek vypněte a zavřete okno. Pokud je to možné, odstraňte výrobek z okna ještě před příchodem vichřice. Mohlo by dojít k poškození majetku, selhání výrobku nebo k úrazu elektrickým proudem.
- Během provozu neotevírejte přívodní mřížku. (Pokud je jednotka vybavena elektrostatickým filtrem, nedotýkejte se ho.) Mohlo by dojít ke zranění, úrazu elektrickým proudem nebo k selhání výrobku.
- Pokud je výrobek mokřý (naplněný vodou nebo ponořený ve vodě), spojte se s autorizovaným servisním centrem. Mohlo by dojít k požáru nebo k úrazu elektrickým proudem.
- Zajistěte, aby se do výrobku nedostala voda. Mohlo by dojít k požáru, úrazu elektrickým proudem nebo k poškození výrobku.
- Pokud výrobek používáte v blízkosti sporáku či podobných zařízení, občas jej provětrejte. Mohlo by dojít k požáru nebo k úrazu elektrickým proudem.
- Při čištění nebo provádění údržby výrobku vypněte hlavní přívod energie. Mohlo by dojít k úrazu elektrickým proudem.
- Pokud výrobek není dlouho používán, odpojte zástrčku zdroje napájení nebo vypněte pojistku. Mohlo by dojít k poškození výrobku, k jeho poruše nebo k jeho nechtěnému zapnutí.
- Zajistěte, aby nikdo nemohl na venkovní jednotku šlápnout nebo spadnout. Mohlo by dojít ke zranění nebo k poškození výrobku.

 **POZOR****Montáž**

- Po provedení montáže nebo opravy výrobku vždy zkontrolujte, zda z něj neuniká plyn (chladiivo). Nízká hladina chladiva může způsobit poruchu výrobku.
- Namontováním odtokové hadice zajistíte správné odvádění vody. Špatné připojení hadice může způsobit únik vody.
- Výrobek nenaklánějte (ani při montáži). Zabráňte tak vibracím a unikům vody.
- Nemontujte výrobek do míst, kde by hluk nebo horký vzduch z venkovní jednotky mohl poškozovat okolí. Mohlo by to způsobit problémy vašim sousedům.
- Výrobek přemísťujte a zvedejte ve dvou nebo více lidech. Vyhnete se tak zranění.
- Výrobek nemontujte do míst, kde by byl přímo vystaven větru vanoucímu od moře (obsahuje sůl). Mohlo by dojít ke zkorodování výrobku. Koroze, obzvláště pak na žebrech kondenzátoru a výparníku, může způsobit selhání výrobku nebo jeho neefektivní provoz.

Obsluha

- Nevystavujte pokožku po dlouhou dobu přímému působení studeného vzduchu. (Nesedejte si do průvanu.) Mohlo by to poškodit vaše zdraví.
- Nepoužívejte výrobek ke zvláštním účelům, jako je např. uchovávání potravy, uměleckých děl atd. Jedná se o spotřební jednotku, nikoliv o přesný chladič systém. Mohlo by dojít k poškození nebo škodám na majetku.
- Neblokujte přívod a odvod vzduchu. Mohlo by dojít k selhání výrobku.
- Pro čištění použijte měkký hadřík. Nepoužívejte hrubé čisticí prostředky, rozpouštědla atd. Mohlo by dojít k požáru, úrazu elektrickým proudem nebo k poškození plastových částí výrobku.
- Při odstraňování vzduchového filtru se nedotýkejte kovových částí výrobku. Jsou velmi ostré! Mohlo by dojít k úrazu.
- Na výrobek nestoupejte ani na něj nic nepokládejte. (Venkovní jednotky) Mohlo by dojít ke zranění osob nebo k selhání výrobku.
- Filtr vždy vkládejte bezpečně. Filtr čistěte každé dva týdny (pokud je to nutné, i častěji). Špinavý filtr snižuje efektivitu klimatizace a může způsobit selhání výrobku nebo jeho poškození.
- Pokud je výrobek zapnutý, nevkládejte do otvorů pro přívod či odvod vzduchu ruce ani jiné předměty. Nachází se zde ostré a pohyblivé části, které mohou způsobit zranění.
- Nepijte vodu odvedenou z výrobku. Je to nehygienické a mohlo by vám to způsobit vážné zdravotní potíže.
- Při čištění a údržbě výrobku použijte stabilní stoličku nebo žebřík. Buďte opatrní a vyhýbejte se zranění.
- Vyměňte veškeré baterie v dálkovém ovládní za nové baterie stejného typu. Nepoužívejte zároveň staré a nové baterie nebo různé typy baterií. Mohlo by dojít k požáru nebo k výbuchu
- Baterie nenabíjejte ani je nerozebírejte. Baterie nevhazujte do ohně. Mohou shořet nebo vybuchnout.
- Pokud se tekutina z baterií dostane na vaši pokožku nebo oblečení, dobře je omyjte studenou vodou. Pokud baterie vytekly, nepoužívejte dálkové ovládní. Chemické látky obsažené v bateriích vám mohou způsobit popáleniny nebo jiné zdravotní potíže.
- Pokud tekutinu z baterií požijete, vyčistěte si zuby a navštivte lékaře. Pokud baterie vytekly, nepoužívejte dálkové ovládní. Chemické látky obsažené v bateriích vám mohou způsobit popáleniny nebo jiné zdravotní potíže.

OBSAH

2 RADY PRO ÚSPORU ENERGIE

3 DŮLEŽITÉ BEZPEČNOSTNÍ POKYNY

7 PŘED POUŽITÍM

7 Příprava na provoz

7 Použití

7 Čištění a údržba

7 Servis

8 PRODUCT INTRODUCTION

8 Názvy a funkce součástí

8 Co učinit před spuštěním

8 Provozní indikátory

9 Bezdrátový dálkový ovladač

11 PROVOZNÍ POKYNY

11 Vkládání baterií

11 Údržba bezdrátového dálkového ovladače

12 MONTÁŽNÍ POKYNY

12 Instalační nastavení - jak spustit režim instalačního nastavení

13 Instalační nastavení - kódová tabulka instalačního nastavení

14 Instalační nastavení - nastavení adresy centrálního řízení

14 Instalační nastavení - kontrola adresy nastavení centrálního ovládání

15 POKYNY PRO UŽIVATELE

15 Režim chlazení - standardní provoz

15 Režim chlazení - rychlé chlazení

16 Režim topení

17 Režim automatického přechodu

17 Automatický režim - nastavení teploty pro změnu režimu

18 Automatický režim

19 Režim odvlhčení

20 Režim ventilátoru

21 Nastavení teploty/Kontrola pokojové teploty

22 Nastavení proudu vzduchu

22 Přepnutí stupňů Celsius / Fahrenheit

23 Časovač

24 ÚDRŽBA A SERVIS

25 Užitečné tipy!

25 Pokud klimatizace nefunguje ...

26 Odstraňování závad! Ušetříte čas i peníze!

26 V následujících situacích okamžitě volejte servisní službu

PŘED POUŽITÍM

Příprava na provoz

- Instalaci by měl provést zkušený montážní technik.
- Použijte samostatný okruh.

Použití

- Budete-li se po dlouhou dobu vystavovat přímému proudění vzduchu, může dojít k poškození vašeho zdraví. Přímému proudění vzduchu po dlouhou dobu nevystavujte ani ostatní obyvatele domu, domácí mazlíčky nebo rostliny.
- Pokud klimatizaci používáte společně se sporákem nebo s jinými topnými zařízeními, vyvětrejte místnost. V opačném případě hrozí nedostatek kyslíku.
- Nepoužívejte klimatizaci k nespécifikovaným zvláštním účelům (např. k uchovávání profesionálních zařízení, potravin, domácích mazlíčků, rostlin nebo uměleckých děl). Takovéto zacházení by mohlo předměty poškodit a zvířatům či rostlinám ublížit.

Čištění a údržba

- Při vyjímání filtru se nedotýkejte kovových částí jednotky. Při manipulaci s ostrými kovovými hranami by mohlo dojít ke zranění.
- K čištění vnitřních částí klimatizace nepoužívejte vodu. Vystavení vodě může zničit izolaci, což může vést k úrazu elektrickým proudem.
- Při čištění jednotky se nejdříve ujistěte, že jsou napájení a pojistky vypnuté. Během provozu se ventilátor otáčí velmi rychle. Pokud při čištění vnitřních částí jednotky tuto jednotku nechtěně zapnete, mohlo by dojít ke zranění.

Servis

Potřebujete-li provést opravy nebo údržbu, kontaktujte autorizovaného poskytovatele servisu.

ÚVODNÍ POPIS VÝROBKU

Názvy a funkce součástí

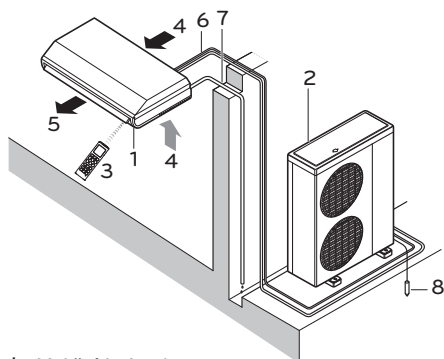

- 1 Vnitřní jednotka
- 2 Venkovní jednotka
- 3 Dálkové ovládání
- 4 Nasávaný vzduch
- 5 Vyfukovaný vzduch
- 6 Chladicí potrubí, propojovací kabel
- 7 Odtoková trubka
- 8 Zemnicí vodič
Vodič pro uzemnění venkovní jednotky za-
braňuje úrazům elektrickým proudem.

Co učinit před spuštěním

Párový systém nebo systém se simultánním provozem

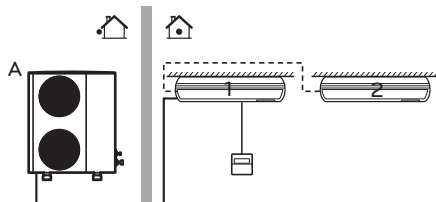

Systém Multi

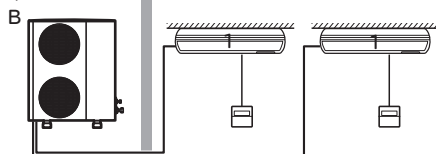

Má-li vaše zařízení vlastní řídicí systém, obraťte se na svého distributora společnosti LG ohledně typu ovládání, který odpovídá vašemu systému.

- 1 Jednotka s dálkovým ovládáním
- 2 Jednotka bez dálkového ovládání
(při použití simultánního provozu)

Provozní indikátory

- ⓘ **Zapnuto/Vypnuto** : Rozsvítí se, pokud je systém v provozu.
- 🔧 **Filtr** : Rozsvítí se po 2 400 hodinách od prvního zapnutí jednotky.
- ⌚ **Časovač** : Rozsvítí se, pokud je spuštěn časovač.
- * **Odmrazování** : Rozsvítí se v režimu rozmrazování nebo v režimu horkého startu. (typ s tepelným čerpadlem)
- 🔊 **Vynucený provoz** : Slouží k ovládání jednotky, pokud z nějakého důvodu nelze použít dálkové ovládání.

Bezdrátové dálkové ovládání

Do základní výbavy této klimatizace patří bezdrátové dálkové ovládání. Kabelové dálkové ovládání lze získat za příplatek.

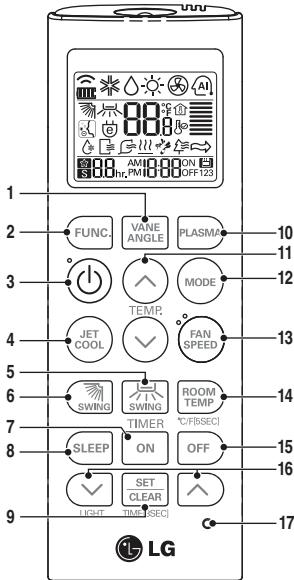

- 1 Tlačítko ÚHEL LAMEL
Používá se pro nastavení každého úhlu lamel.
- 2 Tlačítko NASTAVENÍ FUNKCE
Používá se pro nastavení nebo vymazání funkce Automatické čištění, Inteligentní čištění, Elektrický ohřivač nebo Individuální řízení úhlu lamel.
- 3 Tlačítko ON/OFF
Používá se pro zapnutí/vypnutí jednotky.
- 4 Tlačítko JET COOL (tryska chlazení)
Rychlé chlazení pracuje ve ventilátoru super vysokou rychlostí.
- 5 Tlačítko SMĚR PROUDU VZDUCHU VLEVO/PRAVO (VOLITELNÉ)
Používá se pro nastavení požadovaného (horizontálního) směru proudy vzduchu vlevo/vpravo
- 6 Tlačítko pro SMĚR PROUDU VZDUCHU NAHORU/DOLU
Používá se pro zastavení nebo spuštění pohybu žaluzií a nastavení požadovaného směru proudy vzduchu nahoru/dolu.
- 7 Tlačítko ON TIMER
Používá se pro nastavení doby spuštění provozu.
- 8 Tlačítko SLEEP TIMER
Používá se pro nastavení doby klidového provozu.
- 9 Tlačítko SET / CLEAR
Používá se pro nastavení / vymazání časovače Používá se pro nastavení aktuálního času (pokud je vstup na 3 vteřiny)
- 10 Tlačítko PLASMA (VOLITELNÉ)
Používá se pro spuštění nebo zastavení funkce čištění plazmy.
- 11 Tlačítko NASTAVENÍ POKOJOVÉ TEPLoty
Používá se pro volbu pokojové
- 12 Tlačítko VOLBA PROVOZNÍHO REŽIMU
Používá se pro volbu provozního režimu
- 13 Tlačítko pro VOLBU RYCHLOSTI VNITŘNÍHO VENTILÁTORU
Používá se pro volbu rychlosti ventilátoru ve čtyřech krocích nízké, střední, vysoké a chaos.
- 14 Tlačítko KONTROLA POKOJOVÉ TEPLoty
Používá se pro kontrolu pokojové teploty.
- 15 Tlačítko OFF TIMER
Používá se pro nastavení doby zastavení operace.
- 16 Tlačítko NASTAVENÍ ČASOVAČE (NAHORU/DOLŮ)/ SVĚTLA
Používá se pro nastavení časovače.
Používá se pro nastavení jasu. (pokud není v režimu nastavení času)
- 17 Tlačítko RESET
Používá se pro resetování dálkového ovladače.

Provozní režim

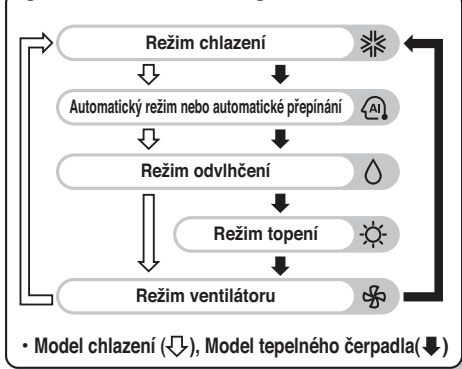

 **POZOR**

- Miřte na přijímač signálu na kabelovém dálkovém ovladači, aby fungoval.
- Signál dálkového ovládání lze přijímat na vzdálenost až 7 m.
- Ujistěte se, že mezi dálkovým ovládáním a přijímačem signálu nejsou žádné překážky.
- Dálkovým ovládáním neházejte a nenechte jej spadnout na zem.
- Nepokládejte dálkové ovládání na místo vystavené přímému slunečnímu světlu nebo poblíž topení a jiných zdrojů tepla.
- Zakryjte zdroj silného světla, které svítí na přijímač, pomocí závěsu apod., abyste zabránili nesprávné funkci. (Př.: elektronický rychlý start, ELBA, invertorová zářivka)

 **POZNÁMKA**

- Více informací viz návod věnovaný bezdrátovému dálkovému ovládání.
- Výrobek se může od výše popsaného lišit – záleží na příslušném modelu.

PROVOZNÍ POKYNY

Vkládání baterií

Odstraňte kryt baterií zatažením ve směru šipky.

Vložte nové baterie a ujistěte se, že symboly (+) a (-) baterií jsou umístěny správně. Nasuňte zpět kryt.

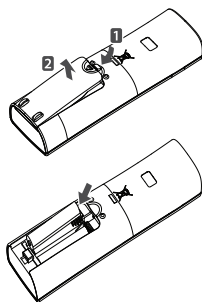

! POZNÁMKA

- Vždy při výměně používejte baterie stejného typu.
- Nebude-li systém po delší dobu používán, vyjměte baterie, prodloužíte tím jejich životnost.
- Začne-li být displej dálkového ovladače nečitelný, vyměňte obě baterie.

Údržba bezdrátového dálkového ovladače

Zvolte vhodné místo, které je bezpečné a snadno dosažitelné.

Upevněte držák na zeď pomocí přiložených šroubů.

Zasuňte dálkové ovládání do držáku.

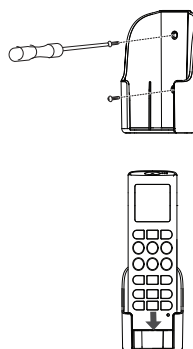

! POZNÁMKA

- Dálkové ovládání nesmí být vystaveno přímému slunečnímu světlu.
- Vysílač a přijímač signálu musí být vždy čisté pro zabezpečení bezchybné komunikace. K jejich čištění použijte měkký kus látky.
- V případě, že jsou pomocí dálkového ovládání řízena také některá další zařízení, změňte jejich polohu nebo kontaktujte servisního technika.

MONTÁŽNÍ POKYNY

Instalační nastavení - jak spustit režim instalačního nastavení

! POZOR

Režim instalačního nastavení se používá k nastavení podrobných funkcí dálkového ovládní. Není-li režim instalačního nastavení nastaven správně, může dojít k potížím s výrobkem, poranění uživatele nebo poškození majetku. Toto nastavení musí být provedeno pověřeným technikem a jakákoliv instalace nebo změna nepověřenou osobou je zcela na její zodpovědnost. V tomto případě nelze poskytnout servis.

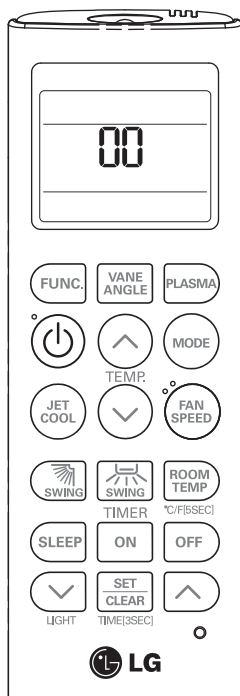

- 1 Když stisknete tlačítko JET COOL, stiskněte tlačítko RESET.
- 2 Pomocí tlačítka TEMPERATURE SETTING (nastavení teploty) nastavte kód funkce a žádanou hodnotu. (Viz tabulka s kódy pro nastavení instalátoru.)
- 3 Jedenkrát stiskněte tlačítko ON/OFF (zapnutí/vypnutí) pro vnitřní jednotku.
- 4 K použití všeobecného provozního režimu resetujte dálkové ovládní.

Podívejte se na kódovou tabulku instalačního nastavení na další straně.

Instalační nastavení - kódová tabulka instalačního nastavení

Kódová tabulka instalačního nastavení

Č.	Funkce	Kód funkce	Nastavená hodnota	Displej LCD dálkového ovládání
0	Režim vyřazení (volnoběh)	0	0: Nastaven na Master (Hlavní jednotku)	00
			1: Nastaven na Slave (Podřízenou jednotku)	01
1	Výběr výšky stropu	1	1: Standardní	11
			2: Nízká	12
			3: Vysoká	13
			4: Velmi vysoká	14
2	Skupinové ovládání	2	0: Nastaven na Master (Hlavní jednotku)	20
			1: Nastaven na Slave (Podřízenou jednotku)	21
			2: Kontrola Master/Slave	22
	Pomocné topení	2	3: Nastaveno na pomocné topení	23
			4: Zrušit pomocné topení	24
5: Kontrola montáže pomocného topení			25	

Režim vyřazení (volnoběh)

Tato funkce je pouze pro model s neautomatickým přepínačem H/P.

Výběr výšky stropu

Naše výrobky poskytují různé množství objemu vzduchu, dle výšky stropu.

Výška stropu má vliv na výkon chlazení a topení.

- Nejlepšího výkonu při chlazení a topení lze dosáhnout při velmi vysoké výšce.

(V závislosti na výšce se mohou vytvářet jisté hluky.)

Skupinové ovládání

Tato funkce je pouze pro ovládání skupiny. V případě neskupinového ovládání tuto funkci nenastavujte.

Po nastavení ovládání skupiny výrobku vypněte napájení a pak jej opět po 1 minutě zapněte.

Pomocné topení

Tato funkce je použita pouze pro modely s aktivovanou funkcí pomocného topení.

Instalační nastavení - nastavení adresy centrálního řízení

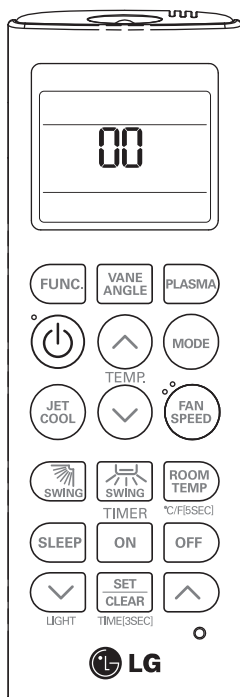

- 1 Při stisknutí tlačítka MODE (režim) stiskněte tlačítko RESET (vynulovat).
- 2 Použitím tlačítka nastavení teploty nastavte adresu vnitřní jednotky.
 - Rozsah nastavení: 00 ~ FF
- 3 Po nastavení adresy jedenkrát stiskněte tlačítko ON/OFF (zapnutí/vypnutí) pro vnitřní jednotku.
- 4 Vnitřní jednotka zobrazí adresu nastavení k dokončení nastavení adresy.
 - Čas a způsob zobrazení adresy se může lišit podle typu vnitřní jednotky.
- 5 K použití všeobecného provozního režimu resetujte dálkový ovladač.

Instalační nastavení - kontrola adresy nastavení centrálního ovládání

- 1 Když stisknete tlačítko FUNKCE, stiskněte tlačítko RESET.
- 2 Jedenkrát stiskněte tlačítko ON/OFF (zapnuto/vypnuto) a vnitřní jednotka zobrazí na displeji adresu nastavení.
 - Čas a způsob zobrazení adresy se může lišit podle typu vnitřní jednotky.
- 3 K použití všeobecného provozního režimu resetujte dálkový ovladač.

POKYNY PRO UŽIVATELE

Režim chlazení - Běžný provoz

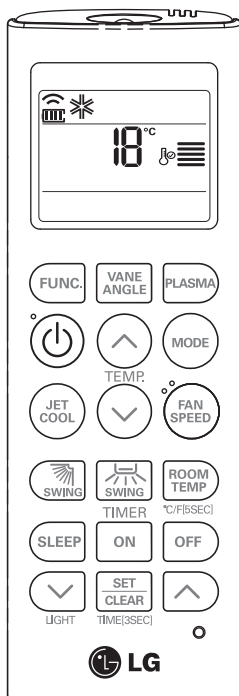

- 1 Stiskněte tlačítko ON/OFF (Zapnuto/Vypnuto).
Jednotka zareaguje pípnutím.
- 2 Pomocí tlačítka VÝBĚR „REŽIMU“ PROVOZU zvolte režim chlazení.
- 3 Pomocí tlačítka NASTAVENÍ POKOJOVÉ „TEPLOTY“ nastavte požadovanou teplotu. Stisknutím tlačítka pro KONTROLU POKOJOVÉ TEPLoty zjistíte teplotu v místnosti. Když je nastavená teplota vyšší než teplota pokojová, nebude z jednotky proudit chladný vzduch.
 - Nastavitelný tepl. rozsah 18 – 30°C (64 – 86°F)

Režim chlazení - rychlé chlazení

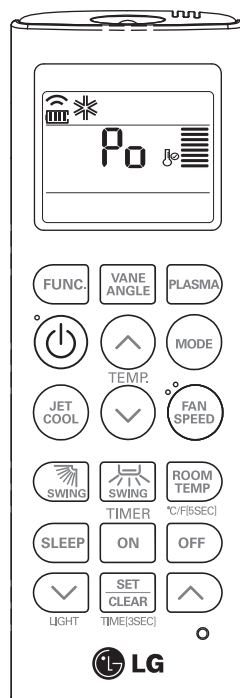

- 1 Stiskněte tlačítko ON/OFF (Zapnuto/Vypnuto).
Jednotka zareaguje pípnutím.
- 2 Pomocí tlačítka VÝBĚR „REŽIMU“ PROVOZU zvolte režim odvlhčování.
- 3 Stiskněte tlačítko RYCHLÉHO CHLAZENÍ. Jednotka bude pracovat v režimu chlazení při velkých otáčkách ventilátoru.
 - Nástěnné modely provádějí rychlé chlazení po dobu 30 minut.
- 4 Režim Rychlé chlazení lze zrušit opětovným stisknutím tlačítka Jet Cool nebo stisknutím tlačítka nastavení teploty v místnosti, jednotka se přepne do režimu chlazení s vysokou rychlostí ventilátoru.

Režim topení

Tato funkce je pouze u modelu s tepelným čerpadlem.

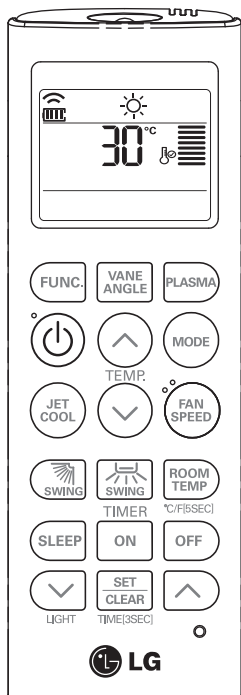

- 1 Stiskněte tlačítko ON/OFF. Jednotka zareaguje pípnutím.
- 2 Pomocí tlačítka VÝBĚR „REŽIMU“ PROVOZU zvolte režim topení.
- 3 Pomocí tlačítka NASTAVENÍ POKOJOVÉ „TEPLOTY“ nastavte požadovanou teplotu. Stisknutím tlačítka pro KONTROLU POKOJOVÉ TEPLoty zjistíte teplotu v místnosti. Když je nastavená teplota nižší než teplota pokojová, nebude z jednotky proudit ohřátý vzduch.
 - Nastavitelný tepl. rozsah v režimu topení: 16 - 30°C (60°F – 86°F)
- 4 Nastavte znovu rychlost ventilátoru. Můžete zvolit rychlost ventilátoru ve čtyřech krocích - pomalá, střední, rychlá a proměnlivá. Každým stisknutím tlačítka se změní režim rychlosti ventilátoru.

Režim automatického přechodu

Tato funkce je dostupná pouze u některých výrobků.

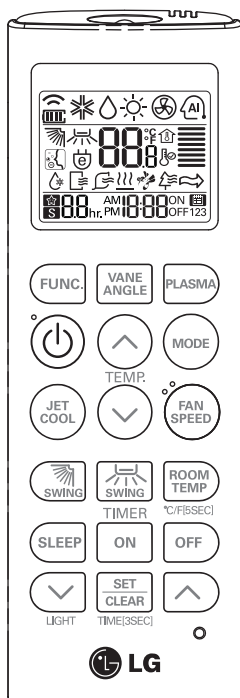

- 1 Stiskněte tlačítko ON/OFF (Zapnuto/Vypnuto). Jednotka zareaguje pípnutím.
- 2 Stiskněte tlačítko VÝBĚR „REŽIMU“ PROVOZU pro výběr režimu automatického přechodu.
- 3 Nastavte požadovanou pokojovou teplotu.
 - Nastavitelný tepl. rozsah v automatickém režimu: 18 - 30°C (64 – 86°F)
- 4 Můžete zvolit rychlost ventilátoru ve čtyřech krocích - pomalá, střední, rychlá a proměnlivá. Každým stisknutím tlačítka se změní režim rychlosti ventilátoru.

Během automatického režimu

- Klimatizace mění automaticky provozní režim, tak aby udržela nastavenou vnitřní teplotu. Jakmile pokojová teplota bude ve vzdálenosti $\pm 2^{\circ}\text{C}$ (4°F) od nastavené požadované teploty, klimatizace udrží teplotu v rozsahu $\pm 2^{\circ}\text{C}$ (4°F) tím, že bude měnit provozní režimy (chlazení a topení).

Automatický režim – nastavení teploty pro změnu režimu

Tato funkce nastavuje teplotu, kterou se řídí automatický režim při přepínání provozních režimů.

- 1 V automatickém režimu stiskněte tlačítko FUNKCE. Zobrazí se předtím nastavená teplota pro změnu režimů.
- 2 Stiskněte tlačítko NASTAVENÍ POKOJOVÉ TEPLoty a nastavte požadovanou teplotu pro změnu režimu. (Výchozí hodnota je 2°C (4°F).)

Teplota pro změnu režimu je taková teplota, při které se přepíná režim z chlazení na topení, nebo obráceně.

Př.) Nastavíte-li teplotu na 25°C (76°F) a v místnosti bude teplota 20°C (68°F), režim se přepne na topení. Nastavíte-li teplotu na 2°C (4°F), když je v místnosti teplota 27°C (25°C + 2°C) (80°F (76°F + 4°F)), režim se přepne na chlazení.

Automatický režim

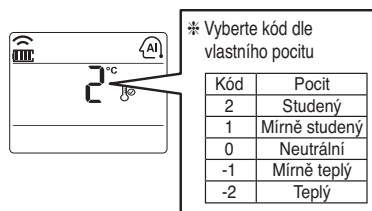
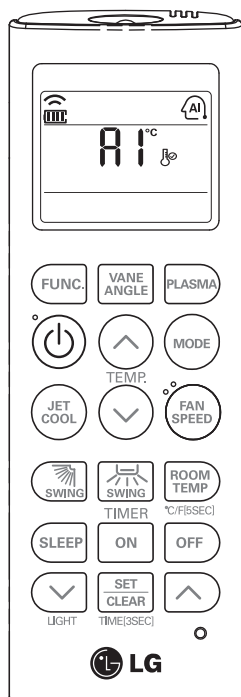

<Model pro vytápění>

Můžete nastavit požadovanou teplotu a rychlost vnitřního ventilátoru.
Nastavitelný tepl. rozsah 18~30°C (64~86°F)



Během automatického režimu

- Nepracuje-li klimatizace v automatickém režimu podle vašich představ, ručně zvolte jiný režim. Systém se automaticky nepřepne z režimu chlazení na režim vytápění nebo z režimu vytápění na režim chlazení, je nutné znovu nastavit režim a požadovanou teplotu.

- 1 Stiskněte tlačítko ON/OFF (Zapnuto/Vy-pnuto). Jednotka zareaguje pípnutím.
- 2 Stiskněte tlačítko VÝBĚR „REŽIMU“ PROVOZU pro výběr režimu automatického přechodu.
- 3 Nastavte požadovanou teplotu.

<Model pro chlazení>

Elektronika automaticky nastaví teplotu a rychlost ventilátoru v závislosti na aktuální teplotě v místnosti. Je-li vám horko nebo zima, stiskněte tlačítka „NASTAVENÍ POKOJOVÉ TEPLoty“ pro větší efekt chlazení nebo vytápění. Nelze změnit rychlost vnitřního ventilátoru. Byla již nastavena podle pravidla režimu automatického provozu.

Režim odvlhčení

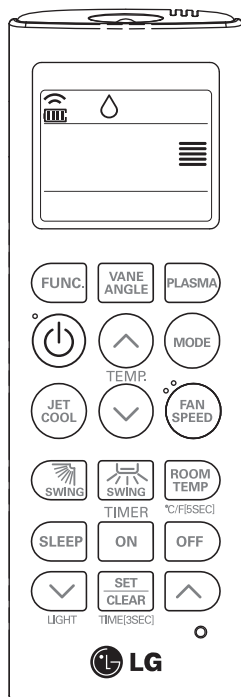

Během režimu odvlhčování

- Po zvolení režimu odvlhčování pomocí tlačítka pro výběr režimu provozu se spustí funkce odvlhčování a automaticky se nastaví cílová teplota v místnosti a rychlost proudění vzduchu na nejlepší podmínky pro odvlhčování na základě aktuální teploty zjištěné senzorem. V tomto případě se však nastavená teplota nezobrazí na dálkovém ovládání a nelze ji změnit.
- Během provozu v režimu zdravého odvlhčování se průtok vzduchu automaticky mění a je řízen optimalizačním algoritmem reagujícím na aktuální stav teploty v místnosti, aby se místnost udržovala příjemná i ve velice vlhkém prostředí.

- 1 Stiskněte tlačítko ON/OFF (Zapnuto/Vy-pnuto).
Jednotka zareaguje pípnutím.
- 2 Pomocí tlačítka VÝBĚR „REŽIMU“ PRO-VOZU zvolte režim odvlhčování.
- 3 Nastavte rychlost ventilátoru. Na výběr jsou čtyři rychlosti ventilátoru: nízká, střední, vysoká a proměnlivá. Každým stisknutím tlačítka se změní režim rychlosti ventilátoru.

Režim ventilátoru

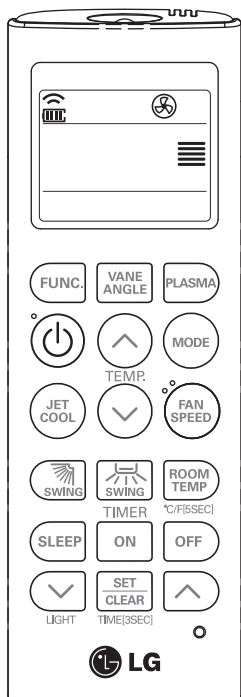

Přirozené proudění vzduchu pomocí funkce proměnlivé (chaos) logiky.

- Pro pocit svěžejšího vzduchu než v případě ostatních rychlostí ventilátoru stiskněte tlačítko rychlosti ventilátoru vnitřní jednotky a zvolte proměnlivý režim (chaos). V tomto režimu vzduch proudí přirozeným způsobem díky automatickému řízení rychlosti ventilátoru funkcí proměnlivé logiky.

Během režimu ventilátoru

- Venkovní kompresor nepracuje. Jde o cirkulaci vzduchu uvnitř, protože teplota uvnitř není příliš odlišná od teploty venku.

- 1 Stiskněte tlačítko ON/OFF (Zapnuto/Vypnuto). Jednotka zareaguje pípnutím.
- 2 Pomocí tlačítka VÝBĚR „REŽIMU“ PROVOZU zvolte režim ventilátoru.
- 3 Nastavte znovu rychlost ventilátoru. Můžete zvolit rychlost ventilátoru ve čtyřech krocích - pomalá, střední, rychlá a proměnlivá. Každým stisknutím tlačítka se změní režim rychlosti ventilátoru.

Nastavení teploty/Kontrola pokojové teploty

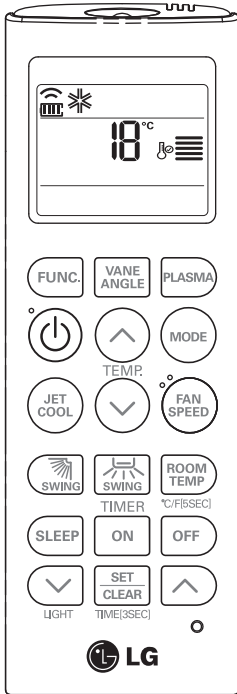

Požadovanou teplotu lze nastavit snadno

- Pomocí tlačítek nastavte požadovanou teplotu



: Jedním stiskem se teplota zvýší o 1°C či 2°F



: Jedním stiskem se teplota sníží o 1°C či 2°F

Room temp (teplota v místnosti): ukazuje aktuální teplotu v místnost.

Set temp (nastavení teploty): ukazuje teplotu, kterou si uživatel přeje nastavit

<Režim chlazení>

Režim chlazení nefunguje, pokud je požadovaná teplota vyšší než teplota v místnosti. Snižte prosím požadovanou teplotu

<Režim topení>

Režim topení nefunguje, pokud je požadovaná teplota nižší než teplota v místnosti. Zvyšte prosím požadovanou teplotu

Stisknete-li tlačítko, zobrazí se na 5 vteřin teplota v místnosti. Po 5 sekundách se znovu zobrazí požadovaná teplota.

V závislosti na umístění dálkového ovládní se může zobrazovaná teplota lišit od skutečné teploty v místnosti.

Nastavení proudu vzduchu

Tlačítko ovládání proudu vzduchu nahoru/dolů (volitelné)

Vertikální proudění vzduchu (nahoru/dolů) lze upravit pomocí dálkového ovládání.

- 1 Jednotku zapnete stisknutím tlačítka ON/OFF (Zapnuto/Vypnuto).
- 2 Stiskněte tlačítko PROUD VZDUCHU NAHORU/DOLŮ a žaluzie se budou vychylovat směrem nahoru a dolů. Stiskněte znovu toto tlačítko pro nastavení vertikálních žaluzií na požadovaný směr proudění vzduchu.

! POZNÁMKA

- Stisknutím tlačítka PROUD VZDUCHU NAHORU/DOLŮ lze automaticky měnit směr proudění vzduchu na základě speciálního automatického algoritmu pro rovnoměrnou distribuci vzduchu po místnosti a zároveň zachovat proudění vzduchu přirozené a příjemné pro člověka.
- Pro změnu směru proudění vzduchu nahoru/dolů vždy používejte dálkové ovládání. Nastavení žaluzie vertikálního směru proudění vzduchu rukou může poškodit klimatizaci.
- Vertikální směrovací žaluzie při vypnutí jednotky uzavře otvor pro vypouštění vzduchu ze systému.

Přepnutí stupňů Celsius / Fahrenheit

Stiskněte tlačítko PŘEPÍNÁNÍ MEZI °C/°F pro přepnutí mezi stupni Celsia a Fahrenheita a naopak.

Kdykoli stisknete tlačítko NASTAVENÍ „POKOJOVÉ TEPLoty“ v režimu Fahrenheit, teplota se sníží nebo zvýší o 2 stupně.

Časovač

Nastavení aktuálního času

- 1 Přidržte tlačítko Set/Clear po dobu 3 sekund.
- 2 Pomocí tlačítka NASTAVENÍ ČASU zadejte požadovaný čas.
- 3 Stiskněte tlačítko NASTAVIT/SMAZAT (SET/CLEAR).



POZNÁMKA

Zkontrolujte, zda je správně nastaven 12hodinový nebo 24hodinový režim.

Nastavení zapnutí časovače

- 1 Stiskem tlačítka ON časovač zapněte/vypněte.
- 2 Tiskněte tlačítka TIME SETTING (nastavení času), dokud není nastaven požadovaný čas.
- 3 Stiskněte tlačítko SET / CLEAR (nastavit / vymazat).

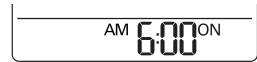

Timer On

Nastavení vypnutí časovače

- 1 Stiskem tlačítka OFF časovač zapněte/vypněte.
- 2 Tiskněte tlačítka TIME SETTING (nastavení času), dokud není nastaven požadovaný čas.
- 3 Stiskněte tlačítko SET / CLEAR (nastavit / vymazat).



Timer OFF

Pro zrušení nastavení časovače

- Pro zrušení veškerého nastavení časovače stiskněte tlačítko „VYNULOVAT VŠE“.
- Pro zrušení jednotlivých nastavení časovače stiskněte tlačítko ČASOVAČE a budete moci zapnout nebo vypnout funkci časovaného spánku dle libosti. Poté stiskněte tlačítko NASTAVIT/SMAZAT (SET/CLEAR) na dálkovém ovládacím. (Indikátor časovače na klimatizační jednotce se rozsvítí a displej zhasne.)

ÚDRŽBA A SERVIS

Mřížka, skříňka a dálkové ovládání

- Před čištěním systém vypněte. Čištění provádějte měkkým, suchým hadříkem. Nepoužívejte bělidla ani brusné materiály.

! POZNÁMKA

Před čištěním pokojové jednotky je nutno odpojit přívod energie.

Vzduchové filtry

Vzduchové filtry za přední mřížkou je třeba kontrolovat a čistit alespoň jednou za čtrnáct dní (pokud je to nutné, tak i častěji).

- Nikdy nepoužívejte:

Vodu teplejší než 40 °C.

Může způsobit deformaci a změnu barvy.

Těkavé látky.

Mohlo by dojít k poškození povrchu klimatizace.



- Vyměňte vzduchové filtry.

Uchopte úchytku a opatrně zatáhněte směrem vpřed, dokud filtr nevymětete.

! POZOR

Při odstraňování vzduchového filtru se nedotýkejte kovových částí pokojové jednotky. Mohlo by dojít ke zranění.

- Nečistoty ze vzduchového filtru odstraňte vysavačem nebo je omyjte vodou.

Pokud jsou nečistoty obzvláště odolné, odstraňte je pomocí neutrálního čisticího prostředku ve vlažné vodě.

Pokud použijete horkou vodu (40°C nebo teplejší), může dojít k deformaci filtru.

- Po umytí vodou nechte filtr vysušit ve stínu.

Při sušení nevystavujte vzduchový filtr přímému slunečnímu záření nebo teplu z ohně.

- Namontujte vzduchový filtr.

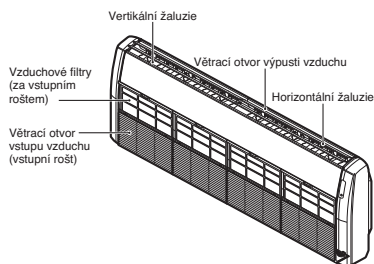

Užitečné tipy!

<p>Vnitřní prostory místnosti neochlazujte přespříliš.</p> <p>Zvyšuje se spotřeba energie a mohlo by dojít k poškození vašeho zdraví.</p>	<p>Nechte stažené žaluzie a zatažené závěsy.</p> <p>Pokud je klimatizace v provozu, nedovolte, aby do místnosti pronikalo přímé sluneční světlo.</p>	<p>Udržujte v místnosti stálou teplotu.</p> <p>Seřďte svislé a vodorovné proudění vzduchu tak, abyste v místnosti zajistili jednotnou teplotu.</p>
<p>Ujistěte se, že jsou dveře a okna pevně uzavřena.</p> <p>Vyvarujte se otevírání dveří a oken, jak jen je to možné, abyste v místnosti udrželi co nejvíce studeného vzduchu.</p>	<p>Pravidelně čistěte vzduchový filtr.</p> <p>Nečistoty ve vzduchovém filtru snižují proudění vzduchu a také chlazení a odvlhčování. Čištění provádějte nejméně jednou za dva týdny.</p>	<p>Občas pokoj vyvětrejte.</p> <p>Protože jsou okna obvykle zavřená, je dobré je občas otevřít a vyvětrat.</p>

Pokud klimatizace nefunguje ...

Když nebudete klimatizační jednotku delší dobu používat.

- Dvě až tři hodiny provozujte klimatizaci při následujícím nastavení.
Typ provozu: režim provozu ventilátoru. (Viz strana „Režim ventilátoru“.)
Tímto je vysušen vnitřní mechanismus.
- Vypněte jistič.



POZOR

Když nebudete klimatizační jednotku delší dobu používat, vypněte jistič. Mohou se zde hromadit nečistoty a způsobit požár.

- Vyměňte baterie z dálkového ovládání.

Užitečné informace

Vzduchové filtry a váš účet za elektřinu.

Jestliže dojde k ucpání vzduchových filtrů prachem, chladicí výkon se sníží a 6 % elektrické energie použité k provozování klimatizace přijde nazmar.

Pokud má být klimatizační jednotka znovu použita.

- Vyčistěte vzduchový filtr a namontujte jej do vnitřní jednotky (Viz strana „ÚDRŽBA A SERVIS“.)
- Zkontrolujte, že přívod a odvod vzduchu vnitřní/venkovní jednotky nejsou blokovány.
- Zkontrolujte, že je správně připojen zemnicí vodič. Může být připojen k vnitřní jednotce.

Odstraňování závad! Ušetříte čas i peníze!

Předtím, než požádáte o opravu nebo servis, prostudujte si prosím následující body... Přetrvává-li porucha, kontaktujte prosím svého prodejce.

<p>Klimatizační jed- notka nepracuje.</p> <ul style="list-style-type: none"> - Neudělali jste chybu při nastavování časovače? - Není pojistka spálená nebo vypnutý jistič? 	<p>V místnosti je zvláštní zápach.</p> <ul style="list-style-type: none"> - Překontrolujte, zda se nejedná o zápach z vlhkých stěn, koberce, nábytku nebo tkanin v místnosti. 	<p>Zdá se, že z klimati- zační jednotky uniká vysrážená voda.</p> <ul style="list-style-type: none"> - Ke srážení vody dochází, pokud proud vzduchu z klimati-zační jednotky ochlazuje teplý vzduch v místnosti. 	<p>Po opětovném spuštění klimatizační jed- notka asi 3 minuty nepracuje.</p> <ul style="list-style-type: none"> - Jedná se o ochranný mechanismus. - Vyčkejte asi tři minuty a jednotka začne pracovat.
<p>Chlazení ani topení nejdou dostatečně.</p> <ul style="list-style-type: none"> - Není vzduchový filtr znečištěný? Viz pokyny k čištění vzduchového filtru. - V místnosti mohlo být při zapnutí jednotky velmi horko. Nechte jednotku běžet po delší dobu a umožněte jí tak lépe vychladit místnost. - Nebyla nastavena špatná teplota? - Nejsou nasávací a vyfukovací otvory vnitřní jednotky ucpané? 	<p>Provoz klimatizační jednotky je hlučný.</p> <ul style="list-style-type: none"> - Hluk, který zní jako proudění vody. <ul style="list-style-type: none"> * Jedná se o zvuk freonů proudících uvnitř klimatizační jednotky. - Zvuk, který zní, jako když do ovzduší uniká stlačený vzduch. - Jedná se o zvuk vysoušení vody, které probíhá uvnitř klimatizační jednotky. 	<p>Je slyšet praskot.</p> <ul style="list-style-type: none"> - Tento zvuk je vyvoláván rozpínáním/smršťováním předního panelu atd. vlivem změny teplot. <p>Filter sign lamp (LED) is ON.Kon- trolka LED filtru SVÍTÍ.</p> <ul style="list-style-type: none"> - Poté, co filtr vyčistíte, stiskněte po dobu 3 vteřin tlačítko časovače a tlačítko ◀ na kabelovém dálkovém ovládání. 	<p>Displej dálkového ovládání je nezřetel- ný nebo vůbec ne- svítí.</p> <ul style="list-style-type: none"> - Nejsou baterie vybité? - Vložili jste baterie správně (+, -)?

V následujících situacích okamžitě volejte servisní službu

- Neobvyklé jevy – např. zápach pálení, hlasité zvuky atd. Vypněte jednotku a vypněte jistič. V těchto případech se nikdy nesnažte problém sami opravovat ani systém znovu nespouštějte.
- Napájecí kabel je příliš horký nebo poškozený.
- Funkce diagnostiky problémů vrátila chybový kód.
- Z vnitřní jednotky uniká voda, přestože je vlhkost nízká.
- Některý z prepínačů, jističů či pojistek (bezpečnostní, zemnicí) nefunguje správně

Chcete-li se vyhnout snižování výkonu jednotky, je třeba vykonávat pravidelné kontroly a čištění.

Pokud dojde ke zvláštní situaci, musí tyto práce vykonávat pouze zaměstnanec servisní služby.